

# MaisonBoisChalet



**Professionnels du bois depuis plus de 34 ans  
à votre service.**

**Découvrez plus de 600 modèles...  
...et toutes nos solutions de montage !**

## **CATALOGUE BARBECUES INSOLITES**

**Kota, Chalet et Pavillon : Barbecue Gril,  
Douche et Toilettes d'extérieur.**

**GAMME 2024**

**Toutes les annexes sont livrées avec la couleur d'origine (non colorées),  
sauf celles livrées avec l'option : traitement déjà appliqué.**

## Osez changer la destination de votre annexe :

un chalet devient un gîte pour vous, vos amis, vos locataires,  
un bureau personnel, pour le télétravail, le paramédical ou pour le bien-être...  
un studio pour la musique, la peinture, la sculpture ou encore un atelier...

**Donnez-lui la vie que vous souhaitez !**



De l'abri à outils, en passant par l'hébergement, l'abri de jardin, le chalet barbecue, le tunnel, le pod, le tonneau, le barrel, le kota, le pavillon, le gazebo, le tonneau, la barrique, le garage, le carport, le kiosque, l'échoppe au chalet de jardin, sans oublier la box transportable pour motos, vélos ou autres rangements...

**vous trouverez dans nos catalogues, l'annexe qui vous convient !**



**Découvrez nos modèles et n'hésitez pas à nous contacter pour tout renseignement, demande de devis, commande et connaître nos promotions spéciales en cours !**



### Découvrez tous nos modèles :

Les **CLASSIQUES** : Abris, Annexes de jardin, Garages, Carport, Tonnelles, Chalets...

dans nos catalogues : **BIANCASA et GRANDCASA.**

Les Kotas, Chalets, Pods, Tunnels, Barrels, Tonneaux, Douche et Toilettes extérieures

dans le catalogue **HÉBERGEMENTS INSOLITES.**

Les Kotas, Chalets, Pavillons : Barbecue-Gril, Douche et Toilettes extérieures

dans ce catalogue **BARBECUES INSOLITES.**

Nos **CARPORTS / ABRIS / AUVENTS** pour voitures, fourgons, camping-car, terrasses : solides, robustes et de qualité extrême.

Et notre **BOX** pour les motos, vélos, tondeuses ou autres rangements **dans une surface < à 5 m² transportable.**

## ASR S.A.S.

Siège social : 1053 route de Puylaurens - 81570 Sémalens - France - Tél. : **06.08.30.91.59.**

**EXPOSITION** : 135 route de Bernazobre - N. 126 - 81580 Cambounet-sur-Le-Sor

E-mails : [maisonboischalet@aol.fr](mailto:maisonboischalet@aol.fr) – Sites web : [www.maisonboischalet.com](http://www.maisonboischalet.com) et [www.monteurchalet.com](http://www.monteurchalet.com)

SIRET : 812 296 747 00015 - APE : 4673 A - 812 296 747 RCS CASTRES - TVA INTRACOMMUNAUTAIRE : FR 90 812296747



## INFORMATIONS :

Nos annexes sont en Pin Nordique ou en Épicéa Nordique, issus de forêts gérées et exploitées de façon durable et raisonnée (Label PEFC et/ou FSC).

Sur demande, nous proposons en option :

la dalle bois isolée ou pas et un renfort de charpente, isolé ou pas.

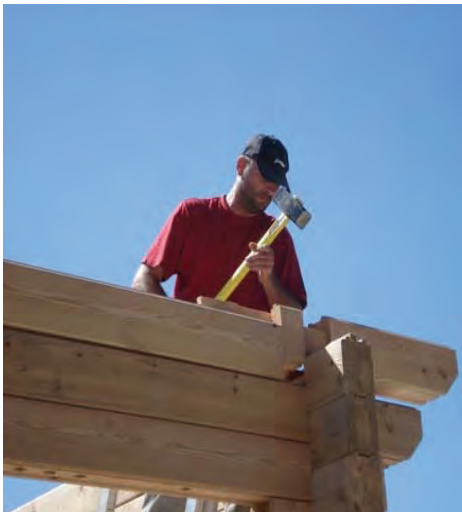

**Nous vous apportons toutes les solutions de montage de votre kit :** assistance technique au montage (un professionnel du montage travaille avec vous, montage hors d'eau hors d'air (sans les finitions) ou complet du kit que nous vous livrons.

Stéphane Renaud a plus de 34 ans d'expérience à son compte dans le montage de kits allant de 4 m<sup>2</sup> à plus de 4 000 m<sup>2</sup>, plus de 700 structures habitables montées.

Nous sommes garantis pour la responsabilité civile professionnelle pour toutes nos solutions et en décennale : 10 ans pour un montage complet ou hors d'eau, hors d'air. (*se reporter aux détails sur le devis*). Vous pouvez donc être vraiment confiant !

Visitez son site web : <http://www.monteurchalet.com>

**Sur demande, vous trouverez dans votre devis les tarifs et spécificité de chaque modèle.**

Les prix s'entendent TTC avec menuiseries. La porte de garage est toujours en option. Ne sont pas inclus entre autres, sauf si précisés dans le devis : montage, déchargement du kit, isolants, couverture, dalle et tout ce qui n'est pas spécifiquement indiqué dans le descriptif de chaque modèle. Nous ne gérons jamais : terrassement, fondations, électricité, plomberie...

La livraison est sous 4 à 12 semaines suivant les modèles.

Les garanties sont pour la fabrication de toutes nos annexes de jardin dans tous nos catalogues : 10 ans pour les structures supérieures à 40 m<sup>2</sup>, 5 ans pour les structures de 10 à 40 m<sup>2</sup> et 2 ans pour les structures de moins de 10 m<sup>2</sup> et tous nos accessoires et options comme le feutre bitumé, shingle, cheminée, barbecue, grill, portes et fenêtres...



**N'oubliez pas de vous informer auprès de votre mairie pour connaître les règles d'urbanisme à respecter :** déposer ou pas une déclaration préalable de travaux ou un permis de construire. En général, (hors zone protégée) il faut : aucune déclaration en-dessous de 5 m<sup>2</sup>, une déclaration préalable de travaux dès la 1ère construction entre 5 et 19.99 m<sup>2</sup> et un permis de construire dès 20 m<sup>2</sup>. Enfin, sachez que dans le cas du permis de construire, il faut respecter dès 50 m<sup>2</sup> : la Réglementation Environnementale RE 2020 si la destination du bien est d'y vivre (pour exemple, il est demandé s'il y aura la présence d'un appareil de chauffage). En l'état, nos kits « Jardin » ne répondent pas à la RE 2020. Il vous faudra entre autres, les isoler en complément. ASR S.A.S. ne gère pas la conformité à la RE 2020 et n'en est en aucun cas responsable pour ses kits Jardin. Si vous souhaitez un kit respectant la RE 2020 : nous pouvons vous le fournir sans problème en ajustant si possible votre kit ou toujours en « sur-mesure ».



**Nous vous accueillons avec plaisir à notre showroom :**  
à l'angle de la route du Bernazobre et de la N 126  
81580 Cambounet-Sur-Le-Sor (en face des Ets Bardou).

du mercredi au vendredi de 15h à 19h,  
le samedi de 15h à 18h.

(veille de fête ou de congés : fermeture à 18h.  
Jours fériés et congés : fermé)

**ou sur rendez-vous.**

**N'hésitez surtout pas à nous appeler avant de venir  
afin de vous assurer de notre présence.**

**Bon choix et à bientôt !**

**VIVONS BIEN, VIVONS BOIS !**

# MaisonBoisChalet



## CHALET BARBECUE



### CHALET / KOTA BARBECUE :

Fabriqués en épicéa;

4.5 m<sup>2</sup>, 6.9 m<sup>2</sup>, 9.2 m<sup>2</sup>, 14.9 m<sup>2</sup>, 16.5 m<sup>2</sup>, 25 m<sup>2</sup>;

9.2 m<sup>2</sup>, 16.5 m<sup>2</sup>, 25 m<sup>2</sup> **avec ou sans extension**;

### Double Chalet Barbecue :

9.2 + 9.2 m<sup>2</sup>;

16.5 m<sup>2</sup> + 16.5 m<sup>2</sup>;

25 + 25 m<sup>2</sup>;

### CHALET / KOTA BARBECUE OUVERT :

Fabriqués en épicéa;

9.2 m<sup>2</sup>, 14.90 m<sup>2</sup>;

Gril interne avec accessoires de cuisson et table autour du gril;

Pour 5 à 30 personnes;

4 à 7 bancs, dont 2 (ou plus) se transforment en couchette;

Fenêtres en double vitrage;

Porte avec serrure et double vitrage fixe hexagonal;

Toit recouvert de shingle (coloris au choix);

Livré en kit avec des instructions d'assemblage détaillées.



## PAVILLONS BARBECUE



### PAVILLON BARBECUE :

Fabriqués en épicéa;

9.2 m<sup>2</sup>, 14.9 m<sup>2</sup>; 16.5 m<sup>2</sup>.

Pour 4 à 21 personnes;

Gril interne avec accessoires de cuisson et table autour du gril;

5 à 7 bancs, dont 2 (ou plus) se transforment en couchette;

Grandes fenêtres en double vitrage;

Porte double avec serrure et double vitrage;

Toit recouvert de shingle (coloris au choix);

Livré en kit avec des instructions d'assemblage détaillées.



DOUCHE



TOILETTES SÈCHES

### AUTRES PRODUITS

Fabriqués en épicéa nordique

Toit recouvert de shingle (coloris au choix);

Livré pré-assemblé mais non équipé

avec des instructions d'assemblage détaillées.

# MaisonBoisChalet



## SOMMAIRE :

Tout n'est pas indiqué dans ce catalogue. Demandez-nous les options disponibles...

### BARBECUE 9

#### CHALETS KOTAS BARBECUE 10

Chalet barbecue ouvert 9.2 m<sup>2</sup>  
 Chalet barbecue ouvert 14.9 m<sup>2</sup>  
 Chalets barbecue 4.5 m<sup>2</sup>  
 Chalets barbecue 6.9 m<sup>2</sup>  
 Chalet barbecue 9.2 m<sup>2</sup>  
 Chalet barbecue 14.9 m<sup>2</sup>  
 Chalet barbecue 16.5 m<sup>2</sup>  
 Chalet barbecue 25 m<sup>2</sup>  
 Chalet barbecue 9.2 m<sup>2</sup> avec extension  
 Chalet barbecue 16.5 m<sup>2</sup> avec extension  
 Chalet barbecue 25 m<sup>2</sup> avec extension  
 Chalet barbecue 25 m<sup>2</sup> avec extension  
 Chalet barbecue double 9.2 + 9.2 m<sup>2</sup>  
 Chalet barbecue double 16.5 + 16.5 m<sup>2</sup>  
 Chalet barbecue double 25 + 25 m<sup>2</sup>  
 ou encore sur mesure...

#### PAVILLONS BARBECUE 28

Pavillon barbecue 9.2 m<sup>2</sup>  
 Pavillon barbecue 14.9 m<sup>2</sup>  
 Pavillon barbecue 16.5 m<sup>2</sup>

[Options pour Chalets et Pavillons Barbecue](#)

#### AUTRES PRODUITS 33

Douche extérieure  
 Toilettes sèches

Possibilité d'être livré avec 1 ou 2 couleurs REMMERS en extérieur déjà appliquée(s) : voir page 7 et 8.



## LÉGENDES :

### DIMENSIONS

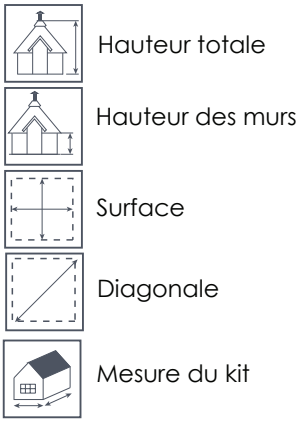

### AUTRES

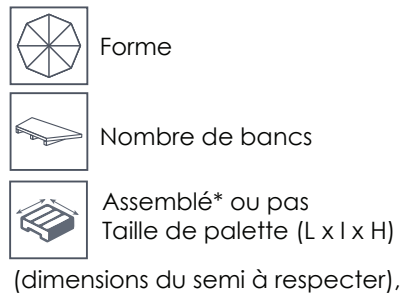
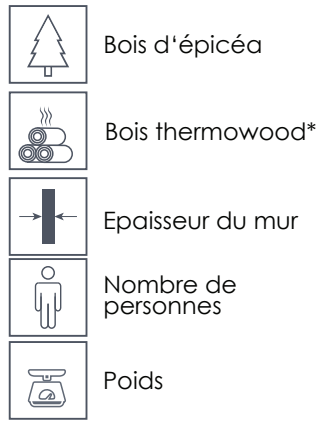

\* **Si assemblé, attention** : l'assemblage du kit n'est pas complet entre autres : les finitions ne sont pas montées.

### PORTES ET FENETRES



## TRAITEMENT THERMOWOOD®\* Possible suivant les modèles :

\*ThermoWood® est une technologie de thermo chauffage développée en Finlande qui est 100% écologique. C'est un procédé dont le cycle varie entre 48 et 96 heures. Elle présente une plus grande stabilité et résistance. Les murs sont alors en 38 mm et de couleur plus foncée.



Couleur avant et après :

## ISOLATION par LAINE DE ROCHE EN 50 MM

### Possible suivant les modèles

Suivant l'implantation : sol, mur ou toit  
Epicéa 38 mm, Laine de roche 50 mm,  
Pare-pluie 1 mm,  
épicéa 12 ou 38 mm  
ou OSB 8 / 10 ou 12 mm et Shingle 3 mm.

#### ISOLATION DU TOIT

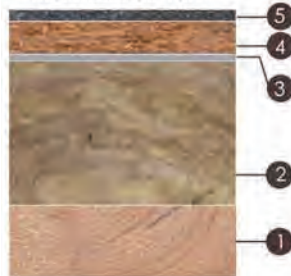

**Isolation du toit :**  
5- Shingle (3 mm)  
4- panneau OSB (8 mm)  
3- pare-pluie  
2- laine de roche (50 mm)  
1- mur en épicéa (38 mm)

#### ISOLATION DES MURS



**Isolation des murs :**  
4- murs en épicéa (12 mm)  
3- pare-pluie  
2- laine de roche (50 mm)  
1- mur en épicéa (38 mm)

#### ISOLATION DU SOL

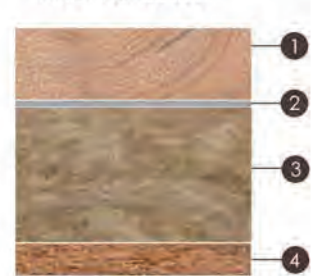

**Isolation du sol :**  
4- panneau OSB (12 mm)  
3- laine de roche (50 mm)  
2- pare-pluie  
1- plancher en épicéa (28 mm)

## COUVERTURE "SHINGLE"

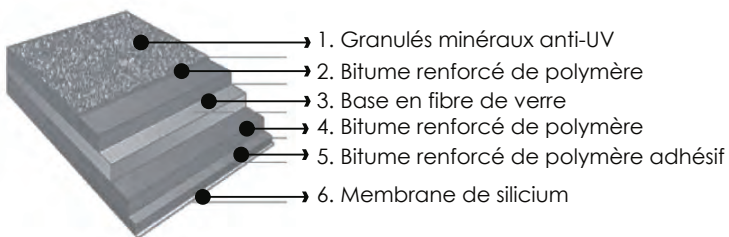

Au choix : Noir

Vert

Bordeaux













Les bardeaux de bitume à 6 couches sont fabriqués à partir d'une base de fibre de verre durable et très résistante revêtue du mélange de bitume renforcé de polymère qui comprend un bitume de haute qualité et un agrégat. La couche supérieure des bardeaux est recouverte de granulés minéraux assurant la protection contre les rayons UV comme contre les autres conditions météorologiques. Les granulés sont peints à l'aide d'une méthode thermique, ce qui signifie qu'un pigment est introduit à la surface des granulés, ce qui garantit une longue durabilité de la couleur. Le fond des bardeaux est constitué d'une couche de bitume renforcée de polymères adhésifs protégée par une membrane de silicium facilement amovible. En raison de la chaleur du soleil, les tuiles à superposées du dessus se collent les unes aux autres, formant ainsi une double couche d'isolation qui garantit une excellente résistance aux fuites du toit. À clouer aussi.

## POSSIBILITÉ DE COULEUR DÉJÀ APPLIQUÉE LORS DE LA FABRICATION

# CHOIX DES TEINTES POUR LE BOIS CÔTÉ EXTÉRIEUR

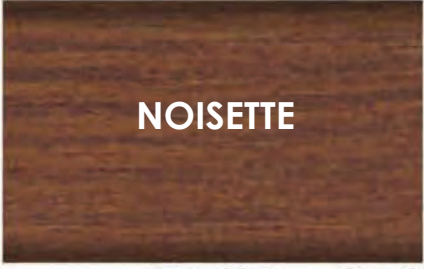

Protection totale premium en solution aqueuse et à séchage rapide.  
Solution en couche mince - 3 en 1 : imprégnation, apprêt et vernis !

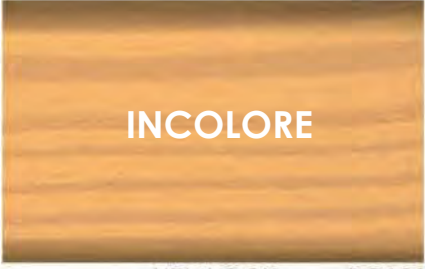
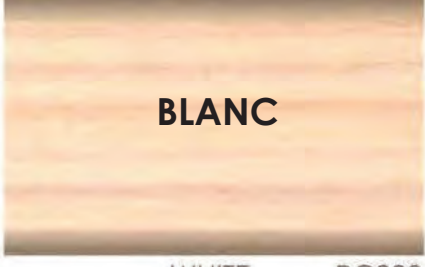
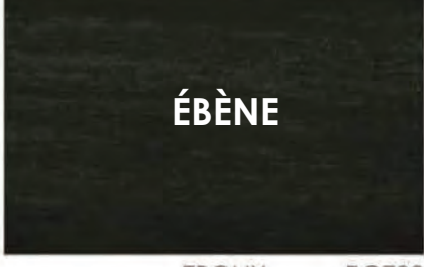
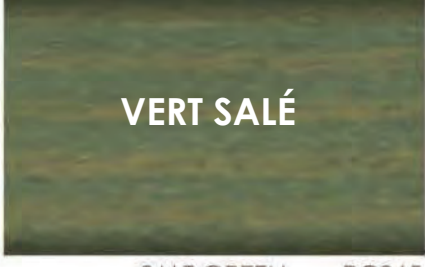
 <p><b>MÉLÈZE</b></p> <p>PINE / LARCH RC260</p>	 <p><b>TECK</b></p> <p>TEAK RC545</p>	 <p><b>CHÂTAIGNE</b></p> <p>CHESTNUT RC555</p>
 <p><b>VERT FORÊT</b></p> <p>FIR GREEN RC960</p>	 <p><b>ACAJOU</b></p> <p>MAHAGONY RC565</p>	 <p><b>PALISSANDRE</b></p> <p>PALISANDER RC720</p>
 <p><b>GRIS ARGENTÉ</b></p> <p>SILVER GREY RC970</p>	 <p><b>NOISETTE</b></p> <p>NUT WOOD RC660</p>	 <p><b>PIN</b></p> <p>PINE RC270</p>
 <p><b>CHÊNE RUSTIQUE</b></p> <p>RUSTIC OAK RC360</p>	 <p><b>CHÊNE CLAIR</b></p> <p>LIGHT OAK RC365</p>	 <p><b>INCOLORE</b></p> <p>HEMLOCK RC120</p>
 <p><b>BLANC</b></p> <p>WHITE RC990</p>	 <p><b>ÉBÈNE</b></p> <p>EBONY RC790</p>	 <p><b>VERT SALÉ</b></p> <p>SALT GREEN RC965</p>

Les solutions de ce cadre laissent apparaître le veinage du bois.

### Important :

la couleur finale peut être différente de celles présentées ci-dessus,  
en fonction de l'impression et ou de la visualisation de cette page et de votre écran.

N'hésitez pas à nous contacter pour tout renseignement - Mobile : 06.08.30.91.59 - Email : maisonboischalet@aol.fr - Données non contractuelles.

## POSSIBILITÉ DE TEINTE DÉJÀ APPLIQUÉE CÔTÉ EXTÉRIEUR LORS DE LA FABRICATION

Protection contre les intempéries,  
en solution aqueuse pour le bois extérieur.  
Haute performance et respectueux de l'environnement.



BLANC

RAL 9016



GRIS ANTHRACITE

RAL 7016

Les solutions de ce cadre sont opaques.

### Important :

la couleur finale peut être différente de celles présentées ci-dessous, en fonction de l'impression et ou de la visualisation de cette page et de votre écran.

### Le kit est livré en version standard non traité.

En option, possibilité de choisir :

1 ou 2 couleurs pour les murs du chalet/kota, tunnel/pod, tonneau/barell  
(la principale pour les murs et la secondaire pour les couvre-joints des menuiseries).

1 seule couleur possible pour les pavillons.

Ces teintes sont alors appliquées directement lors de la fabrication de vos kits.

Le traitement pénètre le bois en profondeur et s'écaille pas. Il ne nécessite pas de ponçage lors de son renouvellement (si besoin : un très léger égrenage seulement).

Son dépolissage et son renouvellement sont à la charge et sous la responsabilité du Client.



**SAVOUER, PARTAGER, FESTOYER,**

**Demandez-nous les options disponibles...**





Demandez-nous les options disponibles...



# CHALETS KOTAS BARBECUE GRIL



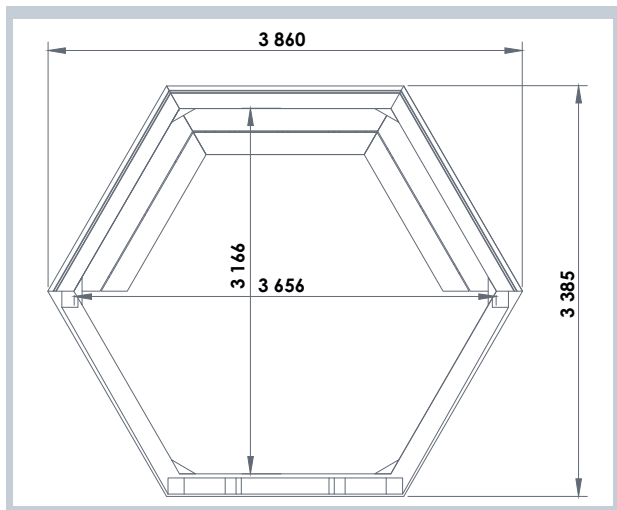

# CHALET BARBECUE OUVERT

## 9.2 m<sup>2</sup> avec 3 murs, 4 poteaux carrés, sans fenêtre

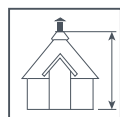

3192 mm

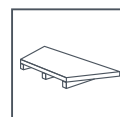

3

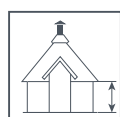

1285 mm

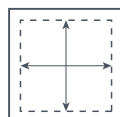
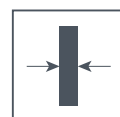
9.2 m<sup>2</sup>

45 mm

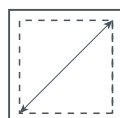

3910 mm



6 côtés

Non assemblé  
2.4 x 1.2 x 2.5 m  
+ palette grill

10



900 kg

CHALET BARBECUE



### ÉQUIPEMENT STANDARD :

Murs, terrasse, toiture

Toit recouvert de shingle (coloris au choix)

Barbecue central avec grille de cuisson, entouré de tablettes  
Colonnes carrées

Cheminée réglable

3 bancs

### OPTIONS :

Sol de terrasse imprégné en 28 mm

Couvercle de grill

Peaux de Renne

Panneau de toit vitré...

Possibilité d'être livré avec 1 ou 2 couleurs REMMERS côté extérieur déjà appliquée(s) : voir page 7 et 8.

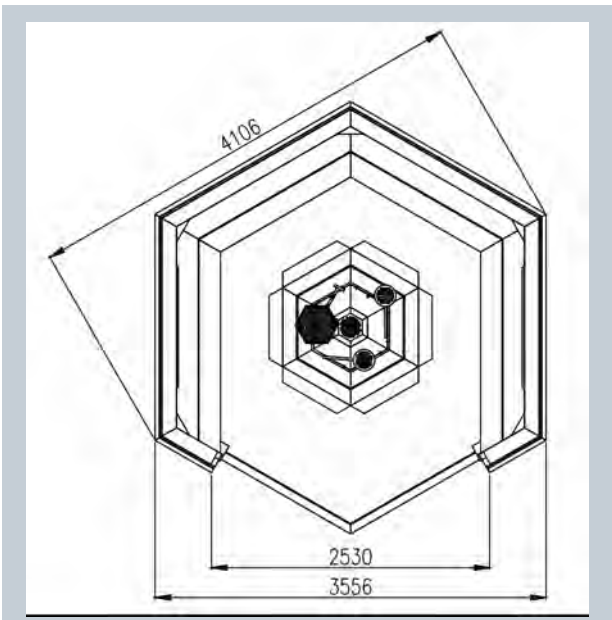

# CHALET BARBECUE OUVERT

## 9.2 m<sup>2</sup> avec 4 murs et 2 doubles vitrages

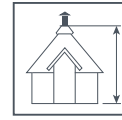

3322 mm

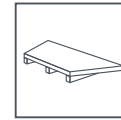

4

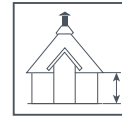

1415 mm

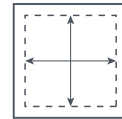
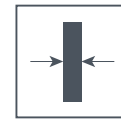
9.2 m<sup>2</sup>

45 mm

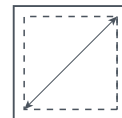

4106 mm



6 côtés

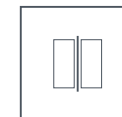

2



10

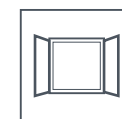

non

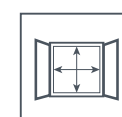
Non assemblé  
2.4 x 1.2 x 2.4 m  
+ palette grill

880 x 510 mm



1050 kg



CHALET BARBECUE



### ÉQUIPEMENT STANDARD :

Murs, toiture

Toit recouvert de shingle (coloris au choix)

Barbecue central avec grille de cuisson, entouré de tablettes

Cheminée réglable

4 bancs

2 doubles vitrages fixes

### OPTIONS :

Sol de terrasse imprégné en 28 mm

Couvercle de grill

Etagère

Tiroir sous les bancs

Peaux de Renne...

Possibilité d'être livré avec 1 ou 2 couleurs REMMERS côté extérieur déjà appliquée(s) : voir page 7 et 8.



# CHALET BARBECUE OUVERT

**14.90 m<sup>2</sup> avec 5 murs, 2 doubles vitrages  
et 4 poteaux carrés**

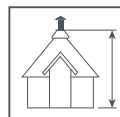
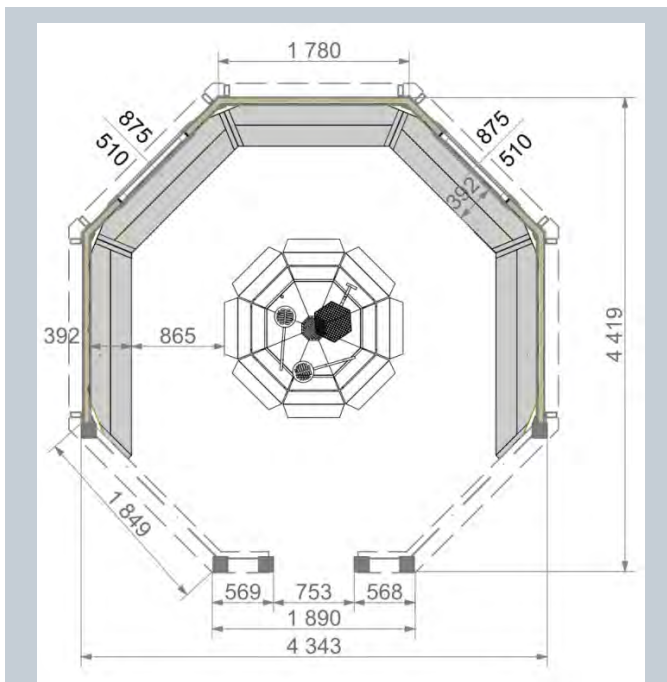

3574 mm

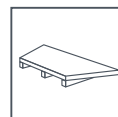

5

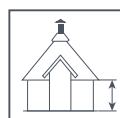

1330 mm

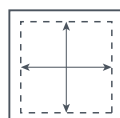
14.9 m<sup>2</sup>

45 mm

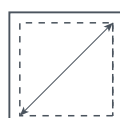

4965 mm



6 côtés

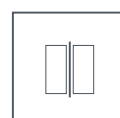

2



10

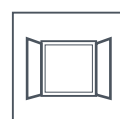

non

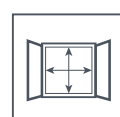
Non assemblé  
3.5 x 1.2 x 2.55 m  
+ palette grill

880 x 510 mm



1300 kg

CHALET BARBECUE

## ÉQUIPEMENT STANDARD :

Murs, toiture

Toit recouvert de shingle (coloris au choix)

Barbecue central avec grille de cuisson, entouré de tablettes  
Colonnes carrées

Cheminée réglable

5 bancs

### OPTIONS :

Couvercle de grill

Etagère

Tiroir sous les bancs

Peaux de Renne...

Possibilité d'être livré avec 1 ou 2 couleurs REMMERS côté extérieur déjà appliquée(s) : voir page 7 et 8.

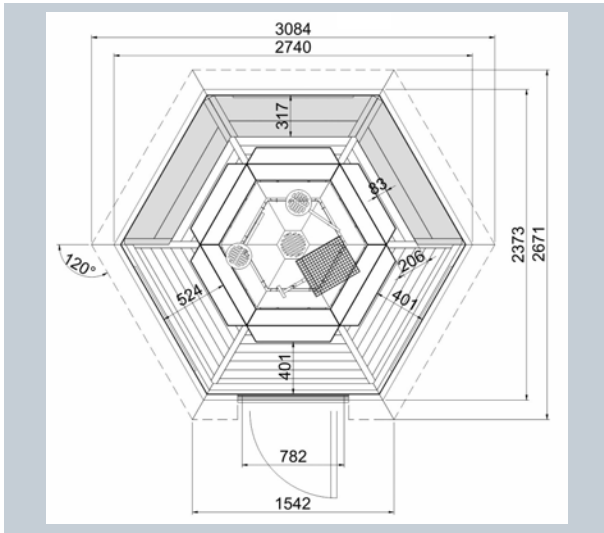

CHALET BARBECUE



# CHALET BARBECUE

## 4.5 m<sup>2</sup> en 6 côtés

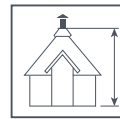

2500 mm

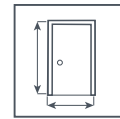

782 x 1500 mm

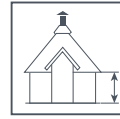

1330 mm

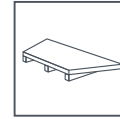

3

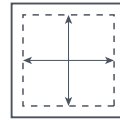
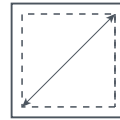
4.5 m<sup>2</sup>

3084 mm

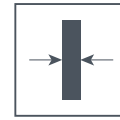

45 mm

Non assemblé  
2 x 1.2 x 2.2 m  
+ palette gril

6 côtés

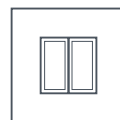

3



5-6

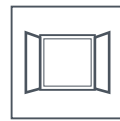

3



880 kg

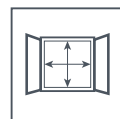

680 x 380 mm

### ÉQUIPEMENT STANDARD :

Murs, sol en panneau, toiture

Toit recouvert de shingle (coloris au choix)

Barbecue central avec grille de cuisson,  
entouré de tablettes

Cheminée réglable

3 Fenêtres en double vitrage toutes ouvrantes

Porte avec serrure et double vitrage fixe hexagonal

Bancs intérieurs

### OPTIONS DISPONIBLES :

Plancher à rainures et languettes,

1 à 2 Rangs de 145 mm de haut complémentaires,

Rideaux bleus ou marron,

Peau de renne,

Seuil de porte en acier inoxydable,

Stopper de porte,

Gril différent.

Possibilité d'être livré avec 1 ou 2 couleurs REMMERS côté extérieur déjà appliquée(s) : voir page 7 et 8.

N'hésitez pas à nous contacter pour tout renseignement - Mobile : 06.08.30.91.59 - Email : maisonboischalet@aol.fr - Données non contractuelles.



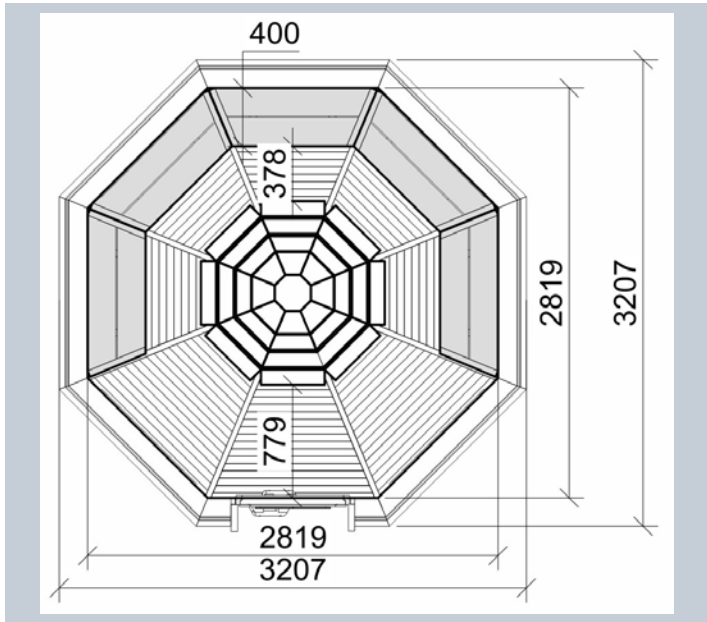

# CHALET BARBECUE 6.9 m<sup>2</sup> en 8 côtés

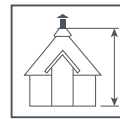

3327 mm

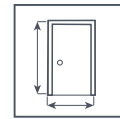

782 x 1500 mm

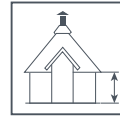

1205 mm

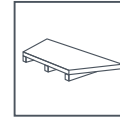

5

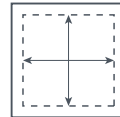
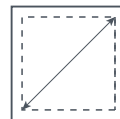
6.9 m<sup>2</sup>

3149 mm



45 mm

Non assemblé  
2.4 x 1.2 x 2.5 m  
+ palette gril

8 côtés

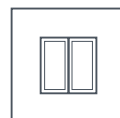

4



5-7



4



1100 kg

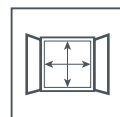

680 x 380 mm

CHALET BARBECUE

## ÉQUIPEMENT STANDARD :

Murs, sol en panneau, toiture

Toit recouvert de shingle (coloris au choix)

Barbecue central avec grille de cuisson,  
entouré de tablettes

Cheminée réglable

4 Fenêtres en double vitrage toutes ouvrantes

Porte avec serrure et double vitrage fixe hexagonal

Bancs intérieurs

### OPTIONS DISPONIBLES :

Plancher à rainures et languettes,

1 à 2 Rangs de 145 mm de haut complémentaires.

Sols et plafonds : isolés par Laine de roche,

Rideaux bleus ou marron,

Peau de renne,

Seuil de porte en acier inoxydable et Stopper de porte.

Gril différent.

Possibilité d'être livré avec 1 ou 2 couleurs REMMERS côté extérieur déjà appliquée(s) : voir page 7 et 8.

# CHALET BARBECUE 9.2 m<sup>2</sup>

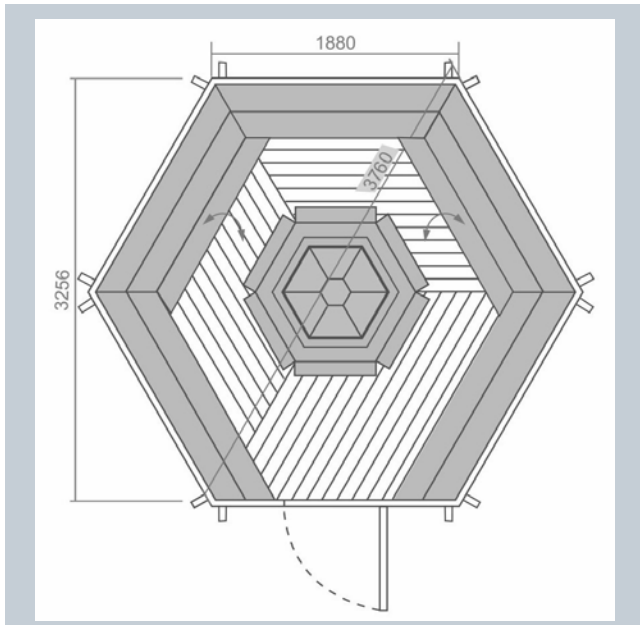

	3250 mm		780 x 1630 mm
	1155 mm		5
	9.2 m <sup>2</sup>		45 mm
	3760 mm		6 côtés
	3		12-15
	1		1200 kg
	880 x 510 mm		Non assemblé 2.4 x 1.2 x 2.5 m + palette grill

## ÉQUIPEMENT STANDARD :

Murs, sol en panneau, toiture

Toit recouvert de shingle (coloris au choix)

Barbecue central avec grille de cuisson, entouré de tablettes

Cheminée réglable

3 Fenêtres double vitrage dont 1 s'ouvre

Porte avec serrure et double vitrage fixe hexagonal

Bancs intérieurs dont 2 bancs pliants

## OPTIONS DISPONIBLES :

Plancher à rainures et languettes,  
1 à 2 Rangs de 145 mm de haut complémentaires.

Ouverture complémentaire de fenêtre existante,

Sols et plafonds :

isolés par Laine de roche,

Panneau de toit vitré,

Rideaux bleus ou marron,

Peau de renne,

Seuil de porte en acier inoxydable

Stopper de porte.

Gril différent.

**Possibilité d'être livré avec 1 ou 2 couleurs REMMERS côté extérieur déjà appliquée(s) : voir page 7 et 8.**



CHALET BARBECUE





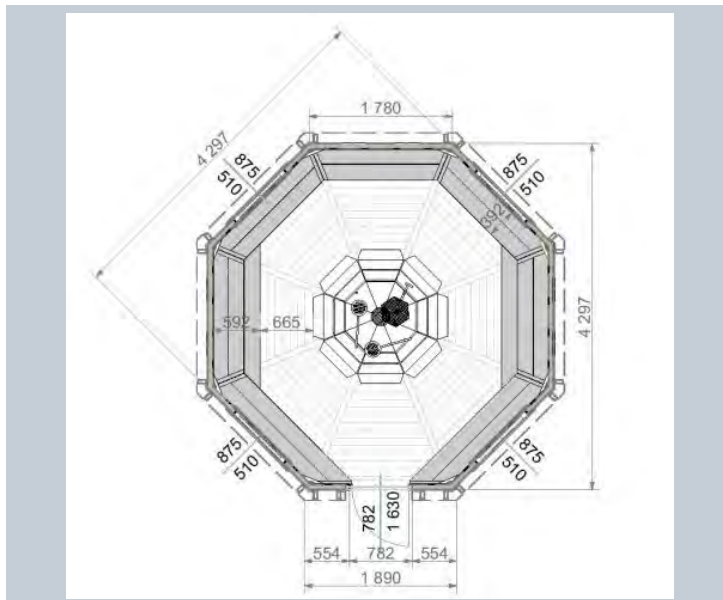

# CHALET BARBECUE 14.9 m<sup>2</sup>

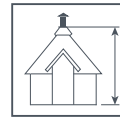

3325 mm

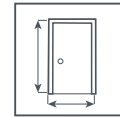

782 x 1630 mm

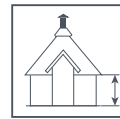

1155 mm

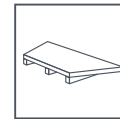

7

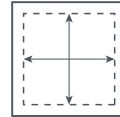
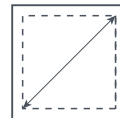
14.9 m<sup>2</sup>

4554 mm

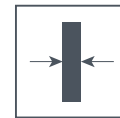

45 mm

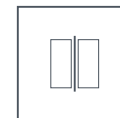

4



8 côtés



2

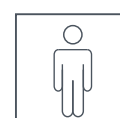

14-20

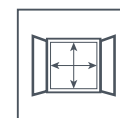

880 x 510 mm



1600 kg



Non assemblé  
3.5 x 1.2 x 2.5 m  
+ palette grill



## ÉQUIPEMENT STANDARD :

Murs, sol en panneau, toiture,

Toit recouvert de shingle (coloris au choix)

Barbecue central avec grille de cuisson,  
entouré de tablettes

Cheminée réglable

4 Fenêtres double vitrage dont 2 s'ouvrent Porte

avec serrure et double vitrage fixe hexagonal

Bancs intérieurs dont 2 bancs pliants

### OPTIONS DISPONIBLES :

Plancher à rainures et languettes,

1 à 2 Rangs de 145 mm de haut complémentaires.

Sols et plafonds : isolés par Laine de roche,

Ouverture complémentaire de fenêtre existante,

Panneau de toit vitré,

Rideaux bleus ou marron, Peau de renne,

Seuil de porte en acier inoxydable et Stopper de porte.

Gril différent.

**Possibilité d'être livré avec 1 ou 2 couleurs REMMERS  
côté extérieur déjà appliquée(s) : voir page 7 et 8.**

# CHALET BARBECUE 16.5 m<sup>2</sup>

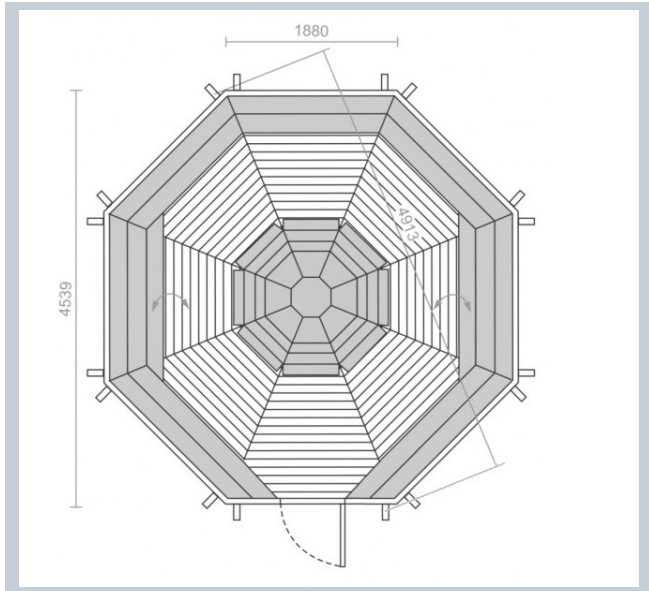

	3560 mm		782 x 1630 mm
	1155mm		7
	16.5 m <sup>2</sup>		15-21
	4913 mm		
	4913 mm		45 mm
	4913 mm		8 côtés
	4		Non assemblé 3.75 x 1.2 x 2.55 m + palette grill
	2		1 650 Kg
	880 x 510 mm		



CHALET BARBECUE

## ÉQUIPEMENT STANDARD :

Murs, sol en panneau, toiture

Toit recouvert de shingle (coloris au choix)

4 Fenêtres double vitrage dont 2 s'ouvrent

Porte avec serrure et double vitrage fixe hexagonal

Barbecue central avec grille de cuisson, entouré de tablettes

Cheminée réglable

Bancs intérieurs dont 2 bancs pliants

## OPTIONS DISPONIBLES :

Plancher à rainures et languettes,

1 à 2 Rangs de 145 mm de haut complémentaires,

Sols et plafonds : isolés par Laine de roche,

Ouverture complémentaire de fenêtre existante,

Panneau de toit vitré, Rideaux bleus ou marron, Peau de renne,

Seuil de porte en acier inoxydable et Stopper de porte. Gril différent.



Possibilité d'être livré avec 1 ou 2 couleurs REMMERS côté extérieur déjà appliquée(s) : voir page 7 et 8.



# CHALET BARBECUE 25 m<sup>2</sup>

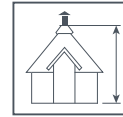
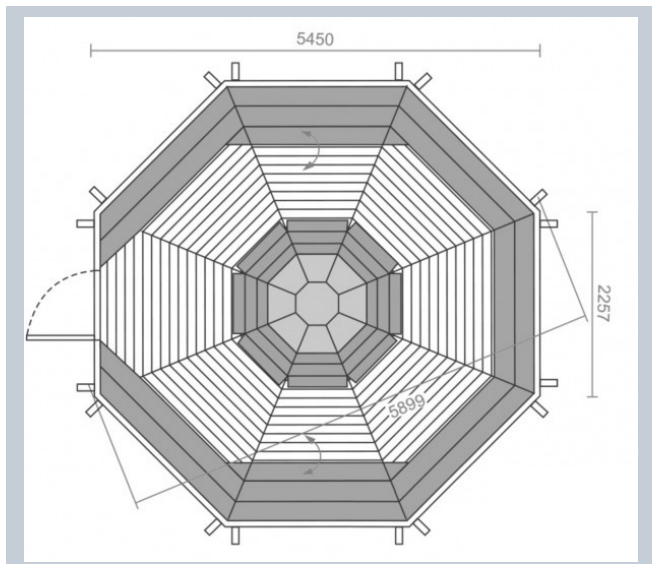

4566 mm

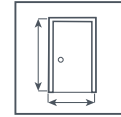

782 x 1760 mm

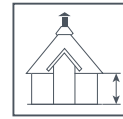

1155 mm

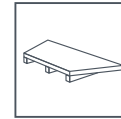

7

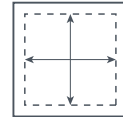
25 m<sup>2</sup>

8 côtés

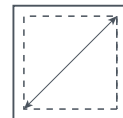

5899 mm



45 mm

Non assemblé  
4.5 x 1.2 x 2.65 m  
+ palette grill

8 côtés

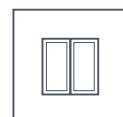

4

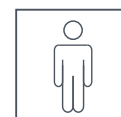

14-20

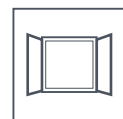

2



2 300 kg

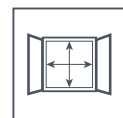

880 x 510 mm

CHALET BARBECUE

## ÉQUIPEMENT STANDARD :

Murs, sol en panneau, toiture

Toit recouvert de shingle (coloris au choix)

Barbecue central avec grille de cuisson,  
entouré de tablettes

Cheminée réglable

4 Fenêtres double vitrage dont 2 s'ouvrent  
Porte avec serrure et double vitrage fixe hexagonal

Bancs intérieurs dont 2 bancs pliants

Longueur : 5.75 m - Profondeur : 5.75 m

## OPTIONS DISPONIBLES :

Plancher à rainures et languettes,  
1 à 2 Rangs de 145 mm de haut complémentaires. Sols  
et plafonds : isolés par Laine de roche,  
Ouverture complémentaire de fenêtre existante,  
Rideaux bleus ou marron, Peau de renne,  
Seuil de porte en acier inoxydable et Stopper de porte,  
Gril différent..

Possibilité d'être livré avec 1 ou 2 couleurs REMMERS  
côté extérieur déjà appliquée(s) : voir page 7 et 8.

# CHALET BARBECUE 9.2 m<sup>2</sup> avec Extension de 3 m<sup>2</sup>

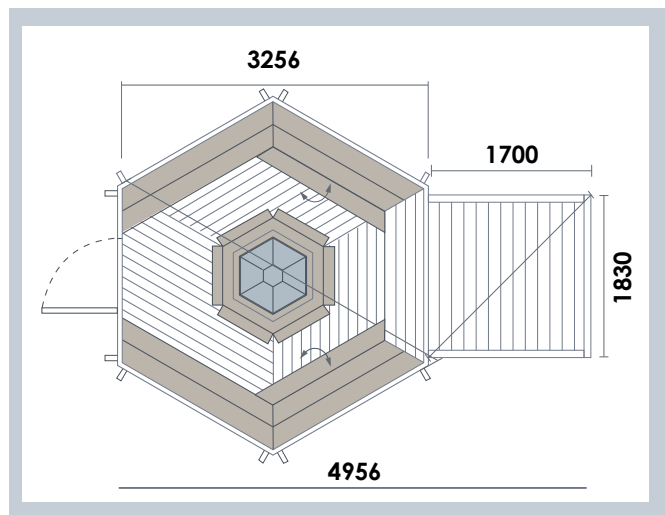

CHALET BARBECUE

## ÉQUIPEMENT STANDARD :

Murs, sol en panneau, toiture plancher à rainures et languette

Toit recouvert de shingle (coloris au choix)

Barbecue central avec grille de cuisson,  
entouré de tablettes

Cheminée réglable

Coussins pour les bancs

Fenêtres en double vitrage

Porte avec serrure et double vitrage fixe hexagonal

Bancs intérieurs dont 2 bancs pliants

### OPTIONS DISPONIBLES :

Plancher à rainures et languettes,  
1 à 2 Rangs de 145 mm de haut complémentaires. Sols  
et plafonds : isolés par Laine de roche,  
Ouverture complémentaire de fenêtre existante,  
Rideaux bleus ou marron, Peau de renne,  
Seuil de porte en acier inoxydable et Stopper de  
porte, Gril différent, Panneau de toit vitré...

**Possibilité d'être livré avec 1 ou 2 couleurs REMMERS  
côté extérieur déjà appliquée(s) : voir page 7 et 8.**



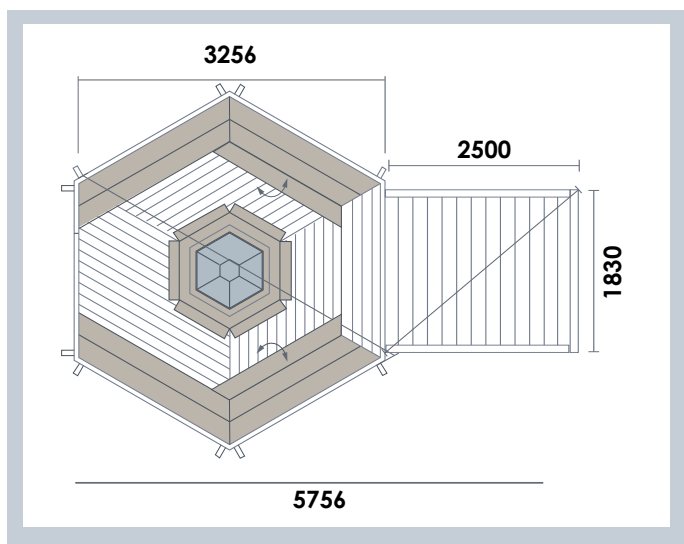

# CHALET BARBECUE 9.2 m<sup>2</sup> avec Extension de 4.3 m<sup>2</sup>

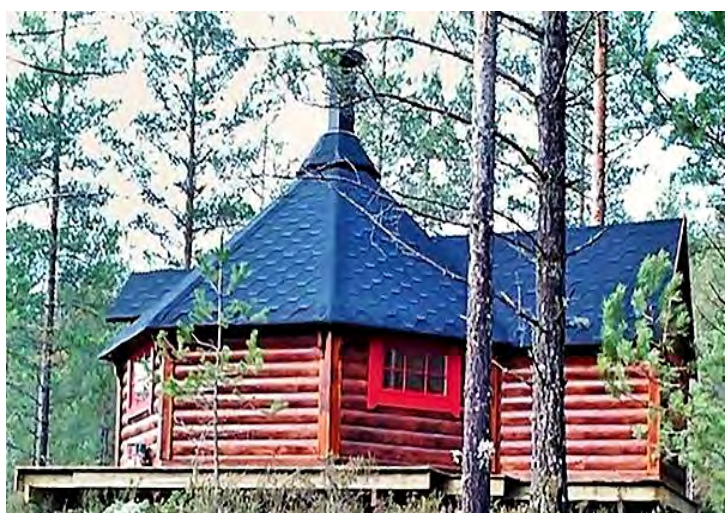

## OPTIONS DISPONIBLES :

Plancher à rainures et languettes,  
1 à 2 Rangs de 145 mm de haut complémentaires.  
Sols et plafonds : isolés par Laine de roche,  
Ouverture complémentaire de fenêtre existante,  
Rideaux bleus ou marron, Peau de renne,  
Seuil de porte en acier inoxydable et Stopper de porte,  
Gril différent, Panneau de toit vitré...

	3519 mm		880 x 510 mm
	1155 mm		782 x 1630 mm
	9.2 + 4.3 m <sup>2</sup>		4
	3760 + 3098 mm		
	Non assemblé 4.55 x 1.2 x 2.55 m + palette grill		45 mm
	3256 mm		5756 mm
	5756 mm		6 côtés + rectangle
	4		12-15
	2		1650 kg

CHALET BARBECUE

## ÉQUIPEMENT STANDARD :

Murs, plancher, toiture

Toiture isolée au-dessus du sauna

Toit recouvert de shingle (coloris au choix)

4 Fenêtres double vitrage dont 2 s'ouvrent

Porte avec serrure et double vitrage fixe hexagonal

Porte vitrée intérieure entre le sauna  
et le chalet barbecue

Barbecue central avec grille de cuisson,  
entouré de tablettes

Cheminée réglable

Bancs dans le Chalet barbecue dont 2 bancs pliants

Possibilité d'être livré avec 1 ou 2 couleurs REMMERS côté extérieur déjà appliquée(s) : voir page 7 et 8.

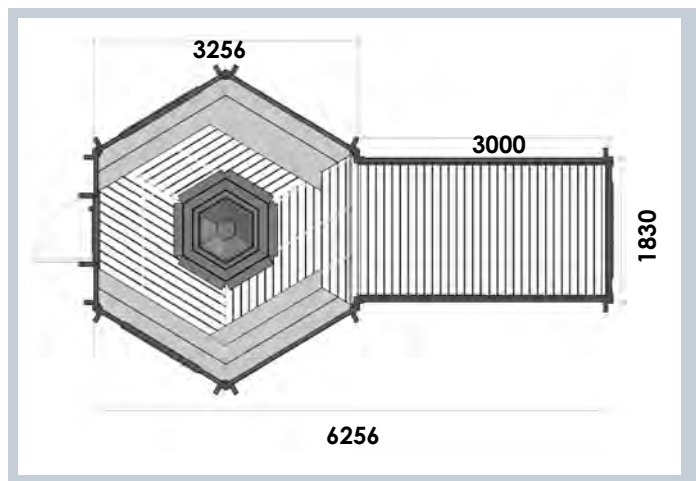

# CHALET BARBECUE 9.2 m<sup>2</sup> avec Extension de 5.2 m<sup>2</sup>



	3519 mm		880 x 510 mm
	1155 mm		782 x 1630 mm
	9.2 + 5.20 m <sup>2</sup>		4
	3760 + 3514 mm		
	Non assemblé 3.8 x 1.2 x 2.5 m + 2 x 1.2 + 2.55 m + palette grill		45 mm
	3256 mm 6256 mm		6 côtés + rectangle
	4		12 - 15
	2		1700 kg

## ÉQUIPEMENT STANDARD :

Murs, plancher, toiture

Toit recouvert de shingle (coloris au choix)

Barbecue central avec grille de cuisson, entouré de tablettes

Cheminée réglable

Coussins pour les bancs

Fenêtres en double vitrage

Porte avec serrure et double vitrage fixe hexagonal

Bancs intérieurs dont 2 bancs pliants

## OPTIONS DISPONIBLES :

Plancher à rainures et languettes,

1 à 2 Rangs de 145 mm de haut complémentaires.

Sols et plafonds : isolés par Laine de roche,

Ouverture complémentaire de fenêtre existante,

Rideaux bleus ou marron, Peau de renne,

Seuil de porte en acier inoxydable et Stopper de porte,

Gril différent, Panneau de toit vitré...

Possibilité d'être livré avec 1 ou 2 couleurs REMMERS  
côté extérieur déjà appliquée(s) : voir page 7 et 8.



# CHALET BARBECUE 16.5 m<sup>2</sup> avec Extension de 3 m<sup>2</sup>

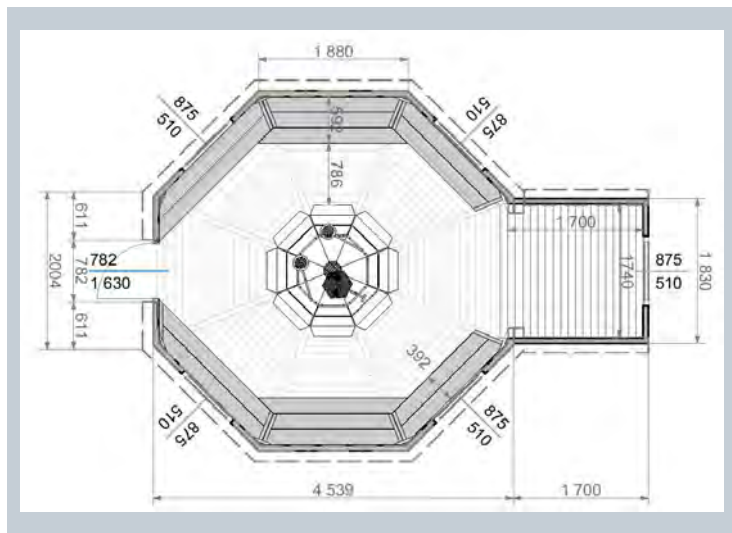

Possibilité d'être livré avec 1 ou 2 couleurs REMMERS  
côté extérieur déjà appliquée(s) : voir page 7 et 8.

	3446 mm		880 x 510 mm
	1155 mm		782 x 1630 mm
	16.5 + 3 m <sup>2</sup>		6
	4913 + 2498 mm		
	Non assemblé 3.5 x 1.2 x 2.55 m 2 x 1.2 x 2 m + palette gril		45 mm
	4 539 + 6 239 mm		8 côtés + rectangle
	5		15 - 25
	3		2050kg

## ÉQUIPEMENT STANDARD :

Murs, plancher, toiture

Toit recouvert de shingle (coloris au choix)

Barbecue central avec grille de cuisson,  
entouré de tablettes

Cheminée réglable

Coussins pour les bancs

5 Fenêtres en double vitrage dont 3 s'ouvrent

Porte avec serrure et double vitrage fixe hexagonal

Bancs intérieurs dont 2 bancs pliants

## OPTIONS DISPONIBLES :

Plancher à rainures et languettes,  
1 à 2 Rangs de 145 mm de haut complémentaires.  
Sols et plafonds : isolés par Laine de roche,  
Ouverture complémentaire de fenêtre existante,  
Rideaux bleus ou marron, Peau de renne,  
Seuil de porte en acier inoxydable et Stopper de porte,  
Gril différent, Panneau de toit vitré...

# CHALET BARBECUE 16.5 m<sup>2</sup> avec Extension de 4.3 m<sup>2</sup>

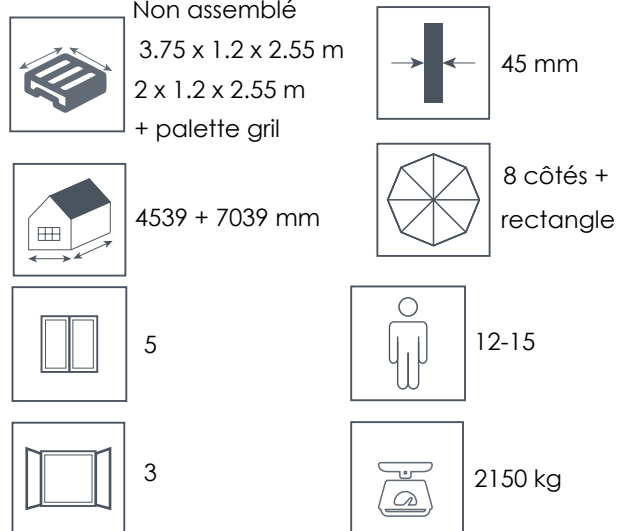
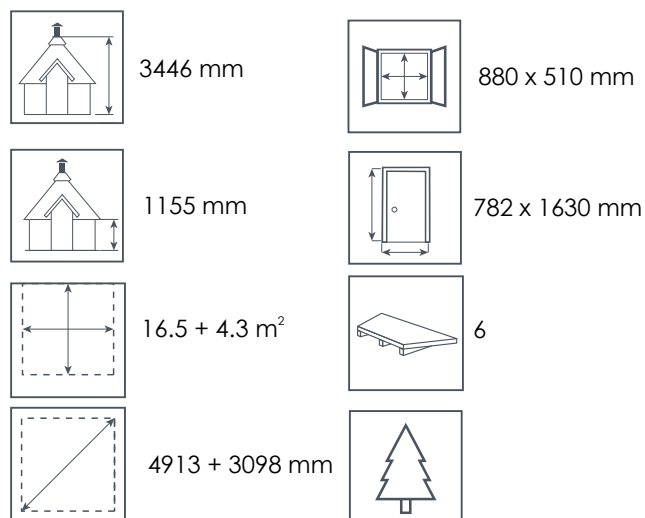
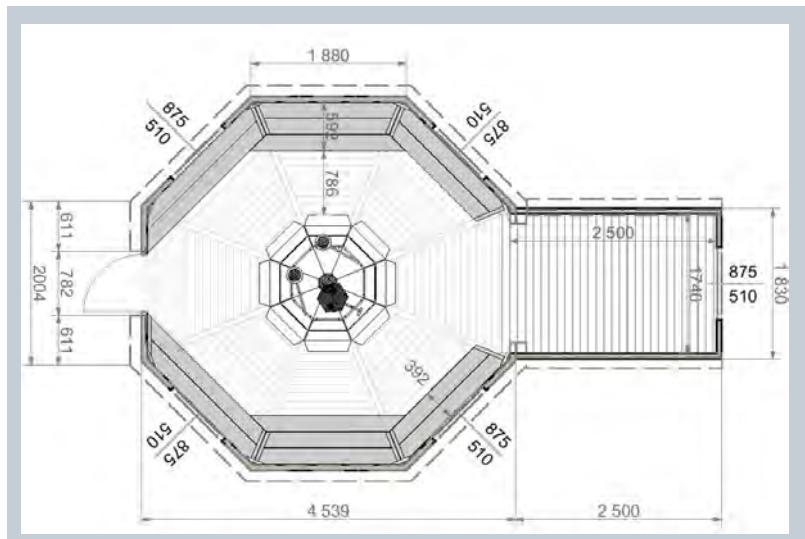

## ÉQUIPEMENT STANDARD :

Murs, plancher, toiture

Toiture isolée au-dessus du sauna

Toit recouvert de shingle (coloris au choix)

Fenêtres double vitrage

Porte avec serrure et double vitrage fixe hexagonal

Porte vitrée intérieure entre le sauna et le chalet barbecue

Barbecue central avec grille de cuisson, entouré de tablettes

Cheminée réglable

Bancs dans le Chalet barbecue dont 2 bancs pliants

## OPTIONS DISPONIBLES :

Plancher à rainures et languettes,  
1 à 2 Rangs de 145 mm de haut complémentaires. Sols et plafonds : isolés par Laine de roche,  
Ouverture complémentaire de fenêtre existante,  
Rideaux bleus ou marron, Peau de renne,  
Seuil de porte en acier inoxydable et Stopper de porte,  
Gril différent, Panneau de toit vitré...



Possibilité d'être livré avec 1 ou 2 couleurs REMMERS  
côté extérieur déjà appliquée(s) : voir page 7 et 8.



# CHALET BARBECUE 16.5 m<sup>2</sup> avec Extension de 5.2 m<sup>2</sup>

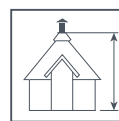
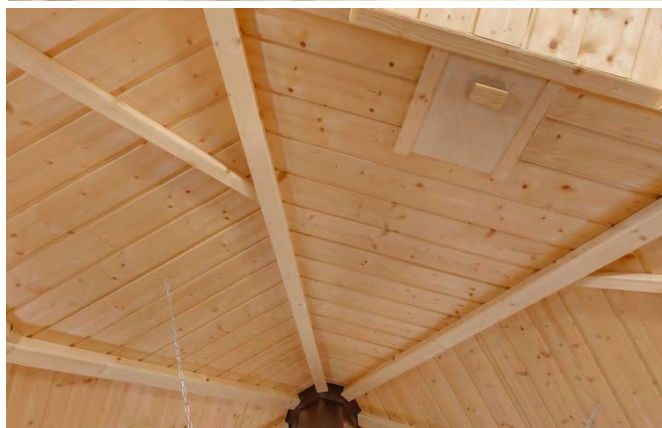
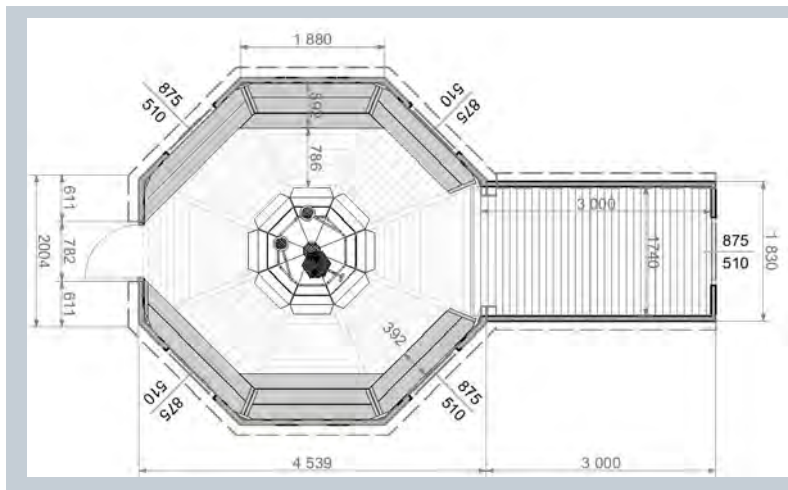

3560 mm

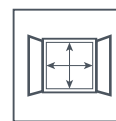

880 x 510 mm

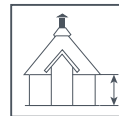

1155 mm

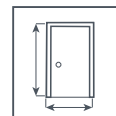

782 x 1630 mm

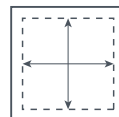
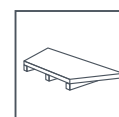
16.5 + 5.20 m<sup>2</sup>

6

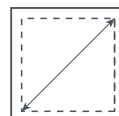

4913 + 3514 mm

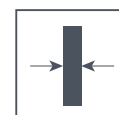
Non assemblé  
4.55 x 1.2 x 2.55 m  
2 x 1.2 x 2.55 m  
+ palette grill

45 mm

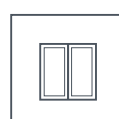

4539 + 7539 mm

8 côtés +  
rectangle

5



15 - 25

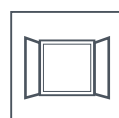

3



2050kg

## ÉQUIPEMENT STANDARD :

Murs, plancher, toiture

Toit recouvert de shingle (coloris au choix)

Barbecue central avec grille de cuisson, entouré de tablettes

Cheminée réglable

Coussins pour les bancs

5 Fenêtres en double vitrage dont 3 s'ouvrent

Porte avec serrure et double vitrage fixe hexagonal

Bancs intérieurs dont 2 bancs pliants

## OPTIONS DISPONIBLES :

Plancher à rainures et languettes,

1 à 2 Rangs de 145 mm de haut complémentaires.

Sols et plafonds : isolés par Laine de roche,

Ouverture complémentaire de fenêtre existante,

Rideaux bleus ou marron, Peau de renne,

Seuil de porte en acier inoxydable et Stopper de porte,

Gril différent, Panneau de toit vitré...

Possibilité d'être livré avec 1 ou 2 couleurs REMMERS  
côté extérieur déjà appliquée(s) : voir page 7 et 8.

# CHALET BARBECUE 25 m<sup>2</sup> avec Extension 3 m<sup>2</sup>

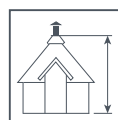
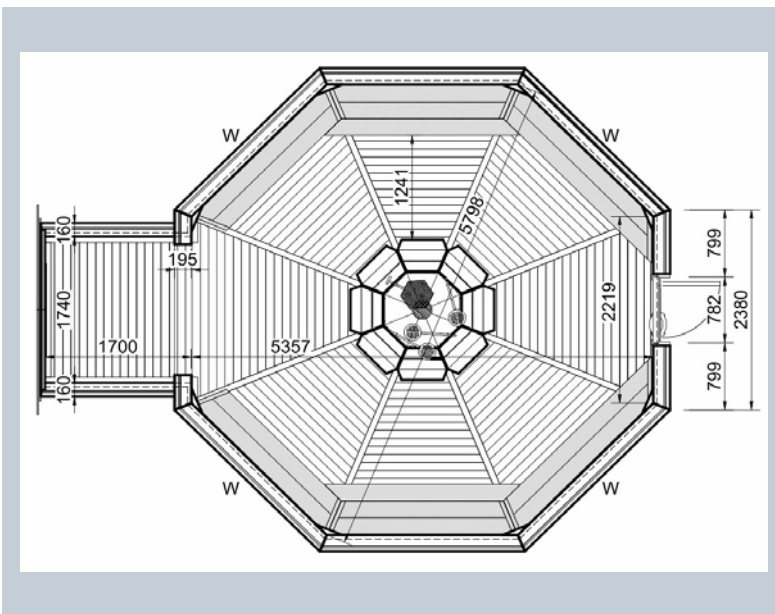

4519 mm

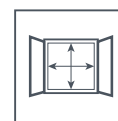

880 x 510 mm

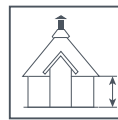

1155 mm

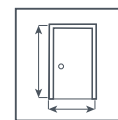

782 x 1760 mm

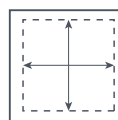
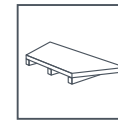
25 + 3 m<sup>2</sup>

6

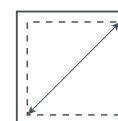

5798 + 2498 mm



Non assemblé  
4,55 x 1,2 x 2,55  
2,30 x 1,2 x 2,40 m  
+ palette grill



45 mm

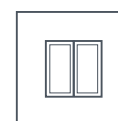

1830 + 7149 mm

8 côtés  
+ rectangle

5



25-30



3



2400 kg



Possibilité d'être livré avec 1 ou 2 couleurs REMMERS  
côté extérieur déjà appliquée(s) : voir page 7 et 8.

## ÉQUIPEMENT STANDARD :

Murs, plancher, toiture

Toit recouvert de shingle (coloris au choix)

Barbecue central avec grille de cuisson,  
entouré de tablettes

Cheminée réglable

Coussins pour les bancs

5 Fenêtres en double vitrage dont 3 s'ouvrent

Porte avec serrure et double vitrage fixe hexagonal

Bancs intérieurs dont 2 bancs pliants

## OPTIONS DISPONIBLES :

Plancher à rainures et languettes,  
1 à 2 Rangs de 145 mm de haut complémentaires.  
Sols et plafonds : isolés par Laine de roche,  
Ouverture complémentaire de fenêtre existante,  
Rideaux bleus ou marron, Peau de renne,  
Seuil de porte en acier inoxydable et Stopper de porte,  
Gril différent...



# CHALET BARBECUE 25 m<sup>2</sup> avec Extension 4.3 m<sup>2</sup>

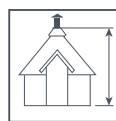
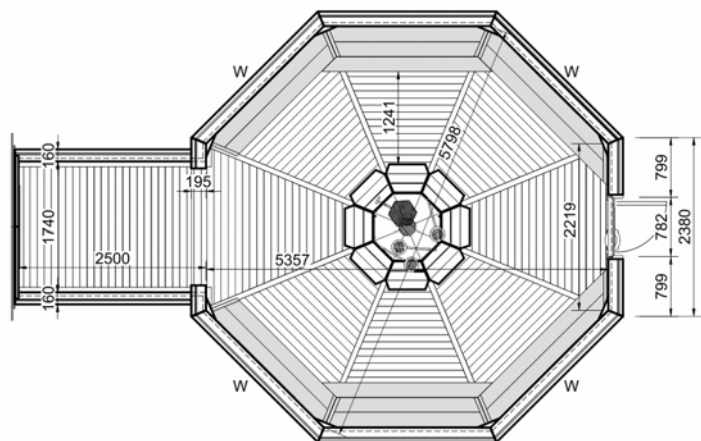

4519 mm

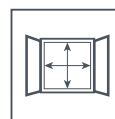

880 x 510 mm

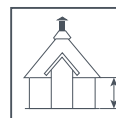

1155 mm

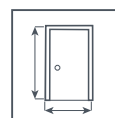

782 x 1760 mm

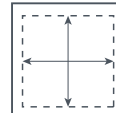
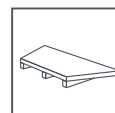
25 + 4.3 m<sup>2</sup>

6

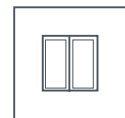

5

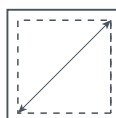

5798 + 3098 mm



3



Non assemblé  
4,55 x 1,2 x 2,60  
2,30 x 1,2 x 2,55 m  
+ palette grill



45 mm



1830 + 7949 mm

8 côtés  
+ rectangle

2600 kg

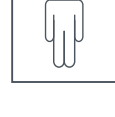

25-30

CHALET BARBECUE

## ÉQUIPEMENT STANDARD :

Murs, plancher, toiture  
Fenêtres double vitrage  
Barbecue central  
avec grille de cuisson,  
entouré de tablettes  
Bancs dans le Chalet barbecue  
dont 2 bancs pliants

**Dimensions de l'extension :**  
5.20 m<sup>2</sup> = 3 x 1.83 m

Possibilité d'être livré  
avec 1 ou 2 couleurs REMMERS  
côté extérieur déjà appliquée(s) :  
voir page 7 et 8.

### OPTIONS DISPONIBLES :

Plancher à rainures et languettes,  
1 à 2 Rangs de 145 mm de haut complémentaires. Sols et plafonds : isolés par Laine de roche,  
Ouverture complémentaire de fenêtre existante, Rideaux bleus ou marron, Peau de renne,  
Seuil de porte en acier inoxydable et Stopper de porte, Gril différent...

# CHALET BARBECUE 25 m<sup>2</sup> avec Extension 5.2 m<sup>2</sup>

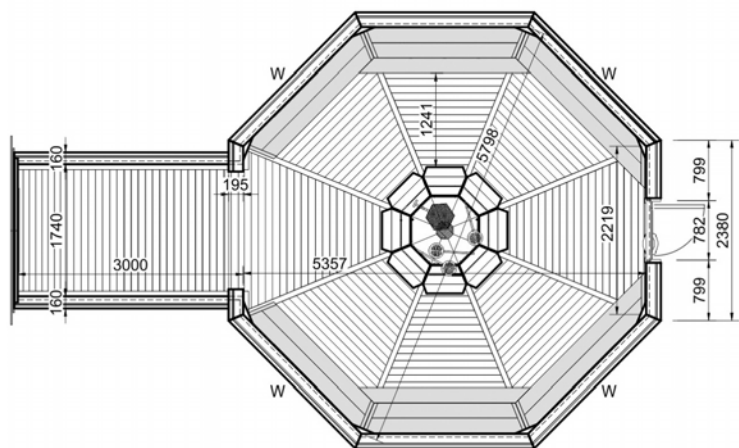

## ÉQUIPEMENT STANDARD :

Murs, plancher, toiture  
Toit recouvert de shingle (coloris au choix)  
Porte avec serrure et double vitrage fixe hexagonal  
Cheminée réglable  
Fenêtres double vitrage  
Barbecue central avec grille de cuisson, entouré de tablettes  
Bancs dans le Chalet barbecue dont 2 bancs pliants  
**Dimensions de l'extension : 5.20 m<sup>2</sup> = 3 x 1.83 m**

	4519 mm		880 x 510 mm
	1155 mm		782 x 1760 mm
	25 + 5.2 m <sup>2</sup>		6
	5798 + 3514 mm		
	Non assemblé 4,55 x 1,2 x 2,60 2,30 x 1,2 x 2,55 m + palette grill		45 mm
	1830 + 8449 mm		8 côtés + rectangle
	5		25-30
	3		2800 kg

## OPTIONS DISPONIBLES :

Plancher à rainures et languettes,  
1 à 2 Rangs de 145 mm de haut complémentaires.  
Sols et plafonds : isolés par Laine de roche,  
Ouverture complémentaire de fenêtre existante,  
Rideaux bleus ou marron, Peau de renne, Seuil de porte en acier inoxydable et Stopper de porte,  
Gril différent...



Possibilité d'être livré avec 1 ou 2 couleurs REMMERS côté extérieur déjà appliquée(s) : voir page 7 et 8.



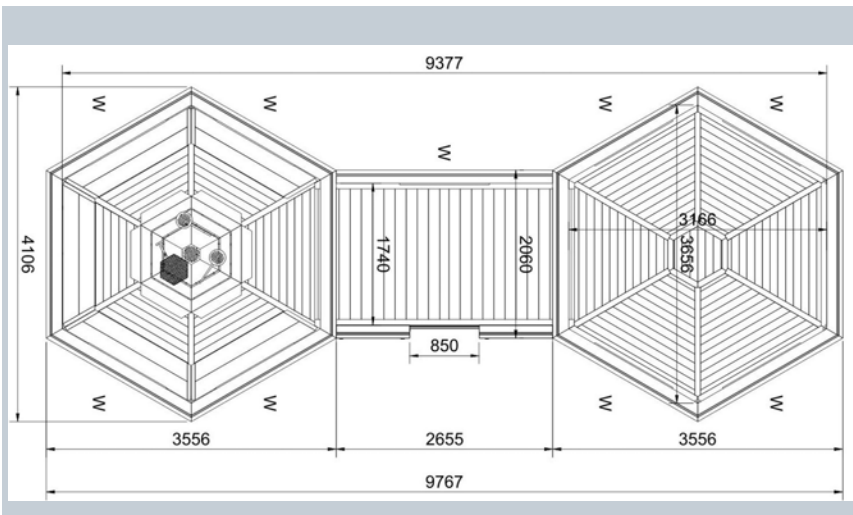

# CHALET BARBECUE

## 9.2 m<sup>2</sup> + 9.2 m<sup>2</sup>

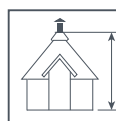

3389mm

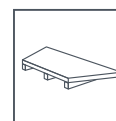

5

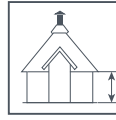

1155 mm

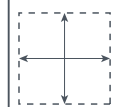
23.6 m<sup>2</sup>

45 mm

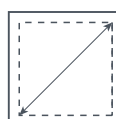

9467 x 3760 mm



25-30



Non assemblé  
4.6 x 1.2 x 2.55  
2 x 1.2 x 2.55 m  
+ palette grill



2800 Kg

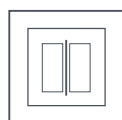

7

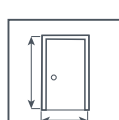

782 x 1630 mm

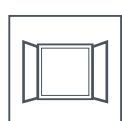

2

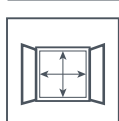

880 x 510mm



8 côtés  
+ rectangle  
+ 8 côtés



CHALET BARBECUE



## ÉQUIPEMENT STANDARD :

Murs, plancher, toiture

Toit recouvert de shingle (coloris au choix)

Barbecue central avec grille de cuisson, entouré de tablettes

Cheminée réglable

Fenêtres double vitrage dont 4 ouvrables

Porte avec serrure et double vitrage fixe hexagonal

Bancs intérieurs dont 2 pliants

Coussins pour les bancs

Dimensions de l'espace jonction: 1.95 x 1.99 m

## OPTIONS DISPONIBLES :

Plancher à rainures et languettes,

1 à 2 Rangs de 145 mm de haut complémentaires. Sols et plafonds : isolés par Laine de roche,

Possibilité d'être livré avec 1 ou 2 couleurs REMMERS côté extérieur déjà appliquée(s) : voir page 7 et 8.

Ouverture complémentaire de fenêtre existante, Rideaux bleus ou marron, Peau de renne, Seuil de porte en acier inoxydable et Stopper de porte, Gril différent...

N'hésitez pas à nous contacter pour tout renseignement - Mobile : 06.08.30.91.59 - Email : maisonboischalet@aol.fr - Données non contractuelles.

# CHALET BARBECUE

## 16.5 m<sup>2</sup> + 16.5 m<sup>2</sup>

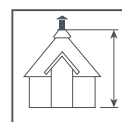
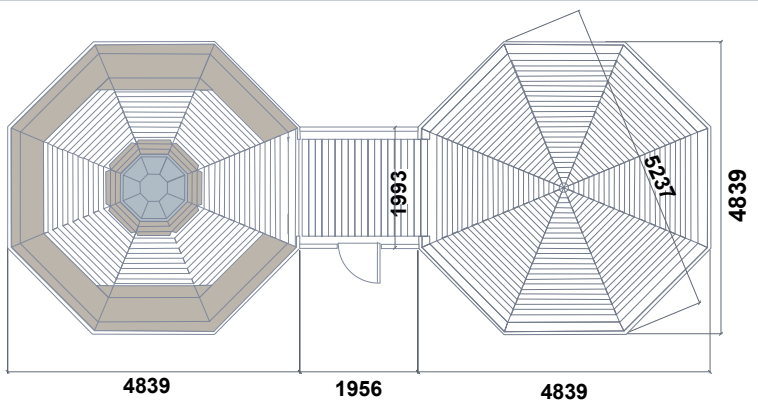

4065 mm

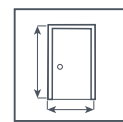

782 x 1630 mm

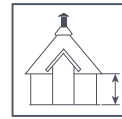

1155 mm

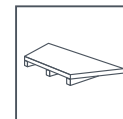

7

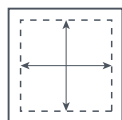
36.8 m<sup>2</sup>

45 mm

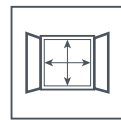
8 côtés  
+ jonction rectangle  
+ 8 côtés

878 x 510 mm

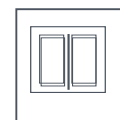

9



30-35



2650 kg

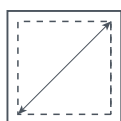

11334 x 4538 mm

Non assemblé  
+ 4,60 x 1,2 x 2,55 M  
+ 3,5 x 1,2 x 2,55 m  
+ palette grill

4



CHALET BARBECUE

## ÉQUIPEMENT STANDARD :

Murs, plancher, toiture

Toit recouvert de shingle (coloris au choix)

Barbecue central avec grille de cuisson, entouré de tablettes

Cheminée réglable

Fenêtres double vitrage dont 4 ouvrables

Porte avec serrure et double vitrage fixe hexagonal

Bancs intérieurs dont 2 pliants

Coussins pour les bancs

Dimensions de l'espace jonction : 1.95 x 1.99 m

## OPTIONS DISPONIBLES :

Plancher à rainures et languettes,

1 à 2 Rangs de 145 mm de haut complémentaires.

Sols et plafonds : isolés par Laine de roche,

Ouverture complémentaire de fenêtre existante, Rideaux bleus ou marron,

Peau de renne, Seuil de porte en acier inoxydable et Stopper de porte, Gril différent...

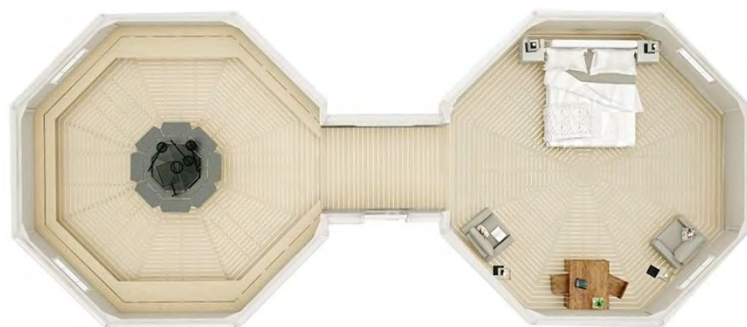

Possibilité d'être livré avec 1 ou 2 couleurs REMMERS côté extérieur déjà appliquée(s) : voir page 7 et 8.

N'hésitez pas à nous contacter pour tout renseignement - Mobile : 06.08.30.91.59 - Email : maisonboischalet@aol.fr - Données non contractuelles.



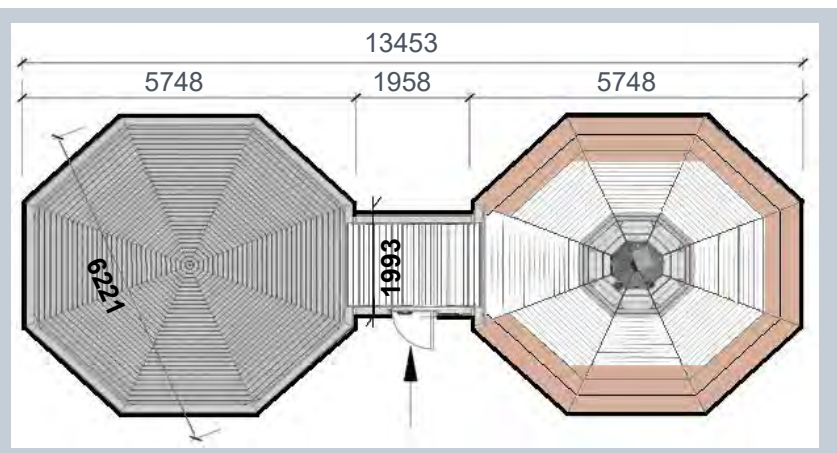

# CHALET BARBECUE

## 25 m<sup>2</sup> + 25 m<sup>2</sup>

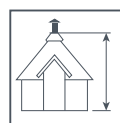

4519 mm

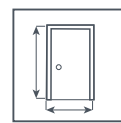

872 x 1760 mm

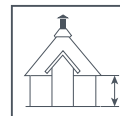

1155 mm

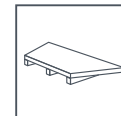

7

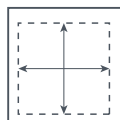
53.8 m<sup>2</sup>8 côtés  
+ jonction rectangle  
+ 8 côtés

9

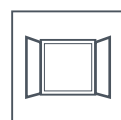

4

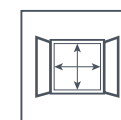

878 x 510 mm

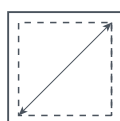

13155 x 5450 mm

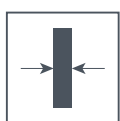

45 mm

Non assemblé  
+ 4,55 x 1,2 x 2,55 m  
+ 4,55 x 1,2 x 2,55 m  
+ palette grill  
+ si isolé : 3 x 1.2 2.4 m

4800 kg



30-40



## ÉQUIPEMENT STANDARD :

Murs, plancher, toiture

Toit recouvert de shingle (coloris au choix)

Barbecue central avec grille de cuisson, entouré de tablettes

Cheminée réglable

Fenêtres double vitrage dont 4 ouvrables

Porte avec serrure et double vitrage fixe hexagonal

Bancs intérieurs dont 2 pliants

Coussins pour les bancs

Dimensions de l'espace jonction : 1.95 x 1.99 m

## OPTIONS DISPONIBLES :

Plancher à rainures et languettes,

1 à 2 Rangs de 145 mm de haut complémentaires.

Sols et plafonds : isolés par Laine de roche,

Ouverture complémentaire de fenêtre existante, Rideaux bleus ou marron,

Peau de renne, Seuil de porte en acier inoxydable et Stopper de porte, Gril différent...



Possibilité d'être livré avec 1 ou 2 couleurs REMMERS côté extérieur déjà appliquée(s) : voir page 7 et 8.

N'hésitez pas à nous contacter pour tout renseignement - Mobile : 06.08.30.91.59 - Email : maisonboischalet@aol.fr - Données non contractuelles.



Demandez-nous les options disponibles...



PAVILLON BARBECUE



# PAVILLONS BARBECUE



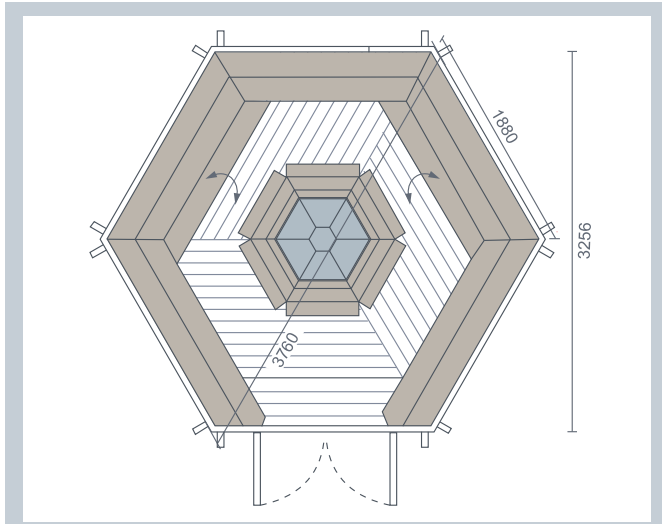

# PAVILLON BARBECUE

## 9.2 m<sup>2</sup>

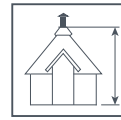

3400 mm

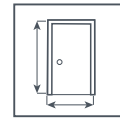

780 x 1500 mm

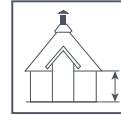

1880 mm

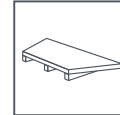

5

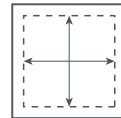
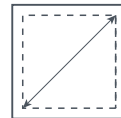
9.2 m<sup>2</sup>

3760 mm

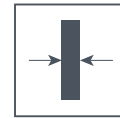

45 mm

Non assemblé  
2.45 x 1.2 x 2.5 m  
+ palette grill

6 côtés

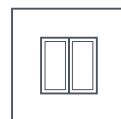

5



12-15

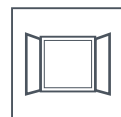

2



1250 kg

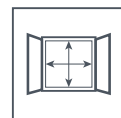

1010 x 1014 mm



PAVILLON BARBECUE

### ÉQUIPEMENT STANDARD :

Murs, plancher, toiture

Toit recouvert de shingle (coloris au choix)

Fenêtres double vitrage

Porte à deux battants avec une serrure et des fenêtres

Barbecue central avec grille de cuisson,  
entouré de tablettes

Cheminée réglable

Bancs intérieurs dont 2 bancs pliants

Possibilité d'être livré avec 1 ou 2 couleurs REMMERS  
côté extérieur déjà appliquée(s) : voir page 7 et 8.

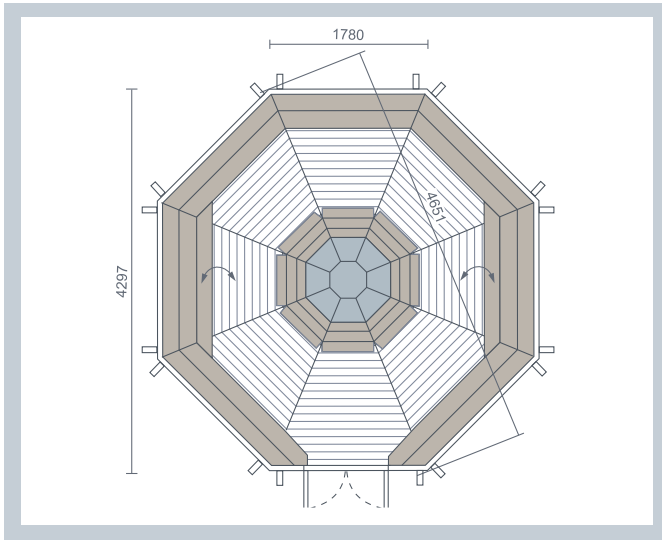

# PAVILLON BARBECUE

## 14.9 m<sup>2</sup>

	3800 mm		120 x 1600 mm
	1880 mm		7
	14.9 m <sup>2</sup>		
	4651 mm		45 mm
	Non assemblé 3.5 x 1.2 x 2.55 m + palette gril		8 côtés
	7		14-20
	3		1800 kg
	1010 x 1014 mm		



PAVILLON BARBECUE

### ÉQUIPEMENT STANDARD :

Murs, plancher, toiture

Toit recouvert de shingle (coloris au choix)

Barbecue central avec grille de cuisson, entouré de tablettes

Cheminée réglable

Fenêtres double vitrage

Portes à 2 battants avec une serrure et des fenêtres

Bancs intérieurs dont 2 bancs pliants

Possibilité d'être livré avec 1 ou 2 couleurs REMMERS côté extérieur déjà appliquée(s) : voir page 7 et 8.



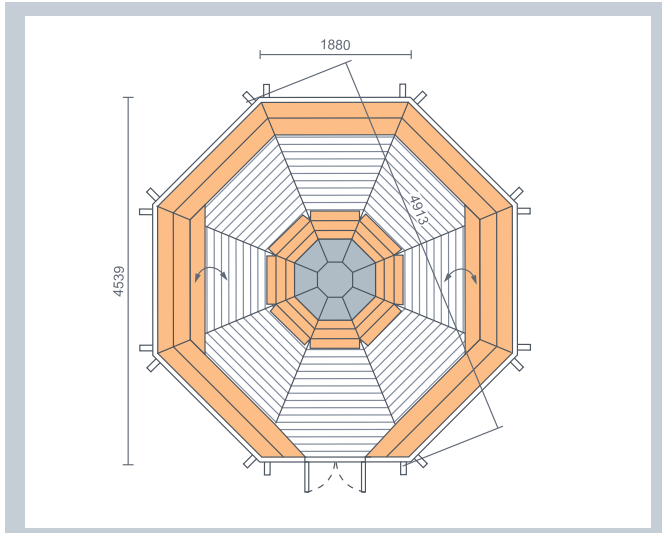

# PAVILLON BARBECUE

## 16.5 m<sup>2</sup>

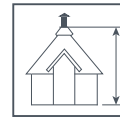
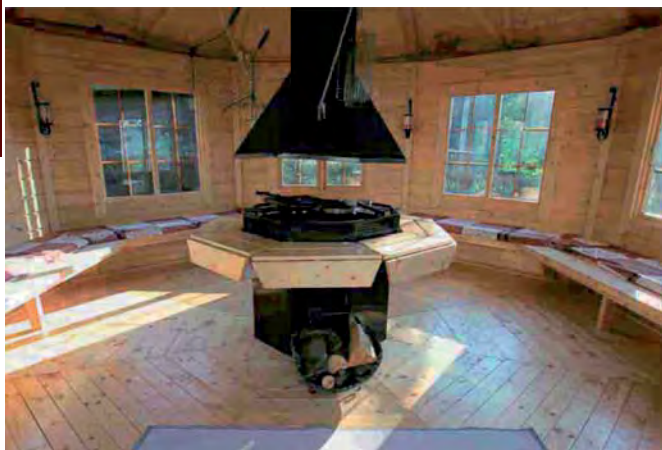

3800 mm

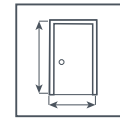

1020 x 1600 mm



1880 mm

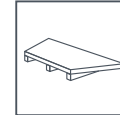

7

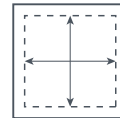
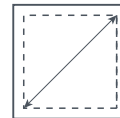
14.9 m<sup>2</sup>

4651 mm

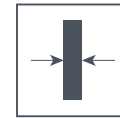

45 mm

Non assemblé  
3.5 x 1.2 x 2.55 m  
+ palette grill

8 côtés

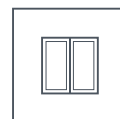

7



14-20

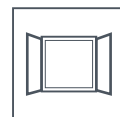

3



1800 kg

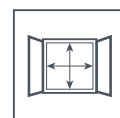

1010 x 1014 mm

## ÉQUIPEMENT STANDARD :

Murs, plancher, toiture

Toit recouvert de shingle (coloris au choix)

Fenêtres double vitrage

Portes à 2 battants avec serrure et des fenêtres

Barbecue central avec grille de cuisson, entouré de tablettes

Cheminée réglable

Bancs intérieurs dont 2 bancs pliants

Possibilité d'être livré avec 1 ou 2 couleurs REMMERS  
côté extérieur déjà appliquée(s) : voir page 7 et 8.



# OPTIONS POUR BARBECUES



## RANG SUPPLÉMENTAIRE pour chalet fermé uniquement :

Un madrier supplémentaire en hauteur dans le mur. Hauteur d'un rang : 145 mm. 1 à 2 rangs sont possibles.



## ENSEMBLE : TABLE ET BANCS

Un ensemble de table et bancs de longueur 1 m pour le chalet barbecue de 25 m<sup>2</sup>.



## PEAU DE RENNE

Peau de renne naturelle. Pays d'origine: Finlande. 120 -130 cm de longueur.



## TIROIR SOUS BANC

Le tiroir doit être placé en-dessous des bancs. Taille du tiroir : 56 x 37 x 24 cm.



## JARDINIÈRE EN BOIS

à placer sous les fenêtres. Dim. : 107 x 21 x 16 cm.



## COUVERTS EN BOIS

Set de couverts : "Basic", "Optimal" ou "Luxury". Composé d'assiettes en bois de chêne, cuillères, couteaux et fourchettes en bois naturel, bols en bois d'orme, planche à découper.

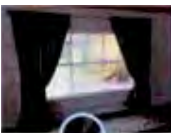

## RIDEAUX POUR LES CHALETs ET PAVILLONS

Pour chalet : 100 % coton.

Pour pavillon : 100% lin ou 100 % coton.

**COUSSINS** : ensemble marron uni ou bleu à carreaux.

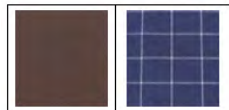

Possibilité d'être livré avec une couleur REMMERS en extérieur déjà appliquée : voir page 7 et 8.



## BARRIÈRE DE SÉCURITÉ POUR BARBECUE 6 ou 8 CÔTÉS

Grille de sécurité pour le barbecue hexagonal ou octogonal. La grille en acier assure une meilleure protection contre les étincelles.

## ANNEAU DE MAINTIEN DES BÛCHES POUR GRIL

Dim. :

495/325/205 mm



## COUVERCLE EN BOIS

Ce couvercle de barbecue est en épicéa. Il recouvre le barbecue, et permet de se servir d'un barbecue comme d'une table.



**PANNEAU DE TOIT VITRÉ** Disponible pour chalet 9.2, 14.90 et 16.50 m<sup>2</sup>.



## TABLETTE D'ANGLE POUR CHALET

Les étagères de coins sont idéales pour ranger vos affaires ou placer vos bibelots. Dimensions : 49 x 19 cm ou 74 x 30 cm.



**STOPPER DE PORTE D'ENTRÉE** : en acier.



**SEUIL DE PORTE D'ENTRÉE** : en inox.

**CLOISON pour double chalets et pour chalet avec extension**  
Séparation avec porte bois.

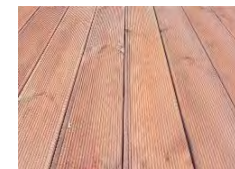

## Terrasse :

2 x 2 m (4m<sup>2</sup>)  
3 x 2 m (6m<sup>2</sup>)  
4 x 2 m (8m<sup>2</sup>)  
4 x 3 m (12m<sup>2</sup>)  
4 x 4 m (6 m<sup>2</sup>)

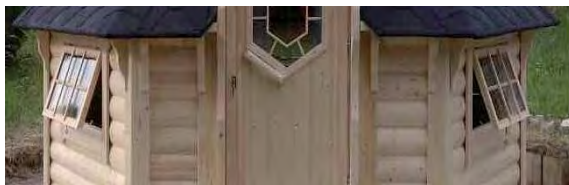

## OUVERTURE FENÊTRE SUPPLÉMENTAIRE :

Suivant le modèle, le standard est de 1 à 3 fenêtres ouvrantes à bascule. Ouverture possible de toutes les fenêtres.



## BARBECUE ET CHEMINÉE sur palette indépendante

Le barbecue **STANDARD** est composé d'éléments de cuisson, avec une cheminée réglable, le tout entouré de tablettes pliantes. Le barbecue et la cheminée sont fabriqués en acier laminé à froid. Toutes les surfaces sont peintes avec un revêtement en poudre qui résiste jusqu'à 200°C (pas de flamme directe). En 6 ou 8 côtés. La hauteur totale de la cheminée est de 180 ou de 220 cm. La hauteur du grill jusqu'à la table est de 69 cm. Palette LxH : 0.9x1.2x1.5 m



Le barbecue **VIKING** est composé d'éléments de cuisson, avec une cheminée réglable, le tout entouré de tablettes fixes rondes. Toutes les surfaces sont peintes avec un revêtement en poudre qui résiste jusqu'à 550 °C (pas de flamme directe). En 6 ou 8 côtés. La hauteur totale de la cheminée est de 206 cm. La hauteur du grill jusqu'à la table est de 62 cm. Palette LxH : 1.05x1.05x0.86 m

Le barbecue de **LUXE** est composé d'éléments de cuisson, avec une cheminée réglable, le tout entouré de tablettes fixes trapézoïdales. Toutes les surfaces sont peintes avec un revêtement en poudre qui résiste jusqu'à 400 °C (pas de flamme directe). En 6 ou 8 côtés. La hauteur totale de la cheminée est de 250 cm. La hauteur du grill jusqu'à la table est de 75 cm. Palette LxH : 0.9x1.2x1.25 m



Le barbecue **PREMIUM** est composé d'éléments de cuisson avec une cheminée réglable, le tout entouré de tablettes fixes rondes. Le barbecue et la cheminée sont faits d'acier laminé à froid. Toutes les surfaces sont peintes par un revêtement en poudre qui résiste jusqu'à 200°C (pas de flamme directe). En 6 ou 8 côtés. La hauteur totale de la cheminée est de 180 ou de 220 cm. La hauteur du grill jusqu'à la table est de 69 cm. Palette LxH : 0.9x1.2x1.25 m

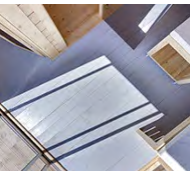

**PARQUET A RAINURE ET LANGUETTE**



AUTRE PRODUIT



**AUTRES PRODUITS**



# DOUCHE EXTÉRIEURE non équipée



2900 mm



1200 mm



150 kg



38 mm



Pré assemblé  
1,3 x 1,3 x 2,5 m  
toit à part

## ÉQUIPEMENT STANDARD :

---

 Bois épicéa
 

---



---

 Toit recouvert de shingle (coloris au choix)
 

---



---

 Porte en bois
 

---



AUTRE PRODUIT



Possibilité d'être livré avec 1 couleur  
REMMERS côté extérieur déjà appliquée(s) :  
voir page 7 et 8.



# TOILETTES SÈCHES

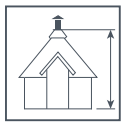

2900 mm



1200 mm



150 kg

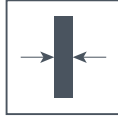

38 mm



Pré assemblé  
1,3 x 1,3 x 2,5 m  
toit à part

## ÉQUIPEMENT STANDARD :

---

 Bois épicéa
 

---

 Toit recouvert de shingle (coloris au choix)
 

---

 Porte en bois pleine, 3/4 ou 1/2
 

---

 Bois pour toilettes
 

---



## AUTRE POSSIBILITÉ :

vide pour permettre votre propre installation  
avec porte pleine ou à moitié pleine

Possibilité d'être livré avec 1 couleur REMMERS côté extérieur déjà appliquée(s) : voir page 7 et 8.



**La livraison d'une annexe insolite nécessite un chariot élévateur pour le déchargement : jamais à bord du semi, ni inclus.**  
**Pour les kits non assemblés, nous vous recommandons un montage complet ou une assistance technique au montage**  
**pour un montage rapide et sûr avec un professionnel à vos côtés...**



**Certains modèles arrivent pré-montés**  
**comme quelques Tunnels,**  
**Tonneaux, le Délice...**  
**C'est alors beaucoup plus simple de les installer.**  
**Le chariot élévateur reste indispensable à la livraison.**



# MaisonBoisChalet



« Qui peut le plus, peut le moins » Aristote (384-322 av. J.C), nous sommes capables de vous proposer des annexes de jardin de tout type, taille et style.

**Nous attachons la même importance à la fabrication d'une annexe que celle d'une maison.**



Par ailleurs, nous vous proposons sur mesure tout kit de maison bois de 70 à 450 mm en ossature bois, madriers ou rondins.

Sur demande, nous établissons le devis\* de votre projet sur mesure.

\*Tout devis sur mesure peut être facturé 15 €/m<sup>2</sup> hors tout et déduit de la commande.

**Confiez-nous votre projet ....il devient le nôtre !**



Nous vous accueillons avec plaisir dans notre showroom : du mercredi au vendredi de 15h à 19h, le samedi de 15h à 18h.

(Veille de fête ou de congés : fermeture à 18h. Jours fériés et congés : fermé)

ou sur rendez-vous.

à l'angle de la Nationale 126 et de la route de Bernazobre - 81580 Cambounet-Sur-Le-Sor



**Découvrez tous nos autres modèles :**

Les **CLASSIQUES** : Abris, Annexes de jardin, Garages, Carport, Tonnelles, Chalets, dans nos catalogues : **Biancasa, Grandcasa, Box-Moto, Carports / Auvents** et les Kotas, Chalets, Tonneaux, Barrels, Tunnels, Pods dans le **Catalogue Hébergements Insolites.**

N'hésitez pas à nous contacter pour tout renseignement, demande de devis, commande et connaître nos promotions spéciales en cours !

## VIVONS BIEN, VIVONS BOIS!

**À bientôt !**

**N'hésitez surtout pas à nous appeler avant de venir pour vous assurer de notre présence.**  
Laissez-nous toujours un message en cas de répondeur. Nous vous rappellerons au plus vite.

**ASR S.A.S.**

Siège social : 1053 route de Puylaurens - 81570 Sémalens - France - Tél. : **06. 08. 30. 91. 59.**

**EXPOSITION** : 135 route de Bernazobre - N. 126 - 81580 Cambounet-sur-Le-Sor

E-mails : [maisonboischalet@aol.fr](mailto:maisonboischalet@aol.fr) – Sites web : [www.maisonboischalet.com](http://www.maisonboischalet.com) et [www.monteurchalet.com](http://www.monteurchalet.com)

SIRET : 812 296 747 00015 - APE : 4673 A - 812 296 747 RCS CASTRES - TVA INTRACOMMUNAUTAIRE : FR 90 812296747